

โครงการออกแบบปรับปรุงห้องสมุดและศูนย์ข้อมูลข่าวสาร

สำนักงานป้องกันและปราบปรามทุจริต

ชั้น 2 อาคารซอฟต์แวร์ปาร์ค-ถนนแจ้งวัฒนะ

อำเภอปากเกร็ด จังหวัดนนทบุรี

(แบบเลขที่ 57-02-019)



กองออกแบบและก่อสร้าง
สำนักงานปลัดกระทรวง
กระทรวงยุติธรรม



กระทรวงยุติธรรม

โครงการ : โครงการออกแบบและก่อสร้าง
และจัดซื้อเฟอร์นิเจอร์สำนักงาน ป.ป.ช.

สถานที่ : ชั้น 2 อาคารอเนกประสงค์ ถนนแจ้งวัฒนะ
อำเภอปากเกร็ด จังหวัดนนทบุรี

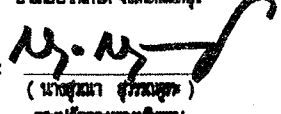
อนุมัติ : 
(นายสุภากร ชูเกียรติ)
สถาปนิก (วิชาชีพ) / สถาปนิก
บริษัท สถาปนิก (วิชาชีพ) จำกัด

 กองออกแบบและก่อสร้าง
สำนักงานปลัดกระทรวง
กระทรวงยุติธรรม

ผู้ควบคุมงาน : 
(นายอนุชา ชูเดช)

วิศวกรควบคุมงานวิศวกรรม

นายวิชาญ ศักดิ์บุญญา

วิศวกรควบคุมงานสถาปัตยกรรม

นายวิชาญ ศักดิ์บุญญา

นายวิชาญ ศักดิ์บุญญา

นายวิชาญ ศักดิ์บุญญา

นายวิชาญ ศักดิ์บุญญา

นายวิชาญ ศักดิ์บุญญา

นายวิชาญ ศักดิ์บุญญา

นายวิชาญ ศักดิ์บุญญา

วิศวกรสถาปัตย์

นายวิชาญ ศักดิ์บุญญา

นายวิชาญ ศักดิ์บุญญา

นายวิชาญ ศักดิ์บุญญา

นายวิชาญ ศักดิ์บุญญา

นายวิชาญ ศักดิ์บุญญา

นายวิชาญ ศักดิ์บุญญา

นายวิชาญ ศักดิ์บุญญา

นายวิชาญ ศักดิ์บุญญา

นายวิชาญ ศักดิ์บุญญา

นายวิชาญ ศักดิ์บุญญา

นายวิชาญ ศักดิ์บุญญา

นายวิชาญ ศักดิ์บุญญา

นายวิชาญ ศักดิ์บุญญา

นายวิชาญ ศักดิ์บุญญา

นายวิชาญ ศักดิ์บุญญา

นายวิชาญ ศักดิ์บุญญา

นายวิชาญ ศักดิ์บุญญา

นายวิชาญ ศักดิ์บุญญา

นายวิชาญ ศักดิ์บุญญา

นายวิชาญ ศักดิ์บุญญา

นายวิชาญ ศักดิ์บุญญา

นายวิชาญ ศักดิ์บุญญา

นายวิชาญ ศักดิ์บุญญา

นายวิชาญ ศักดิ์บุญญา

นายวิชาญ ศักดิ์บุญญา

นายวิชาญ ศักดิ์บุญญา

นายวิชาญ ศักดิ์บุญญา

นายวิชาญ ศักดิ์บุญญา











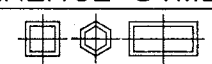

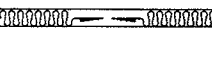









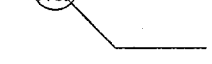







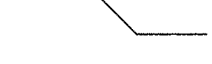



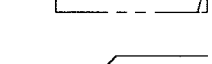



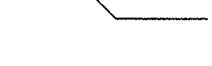



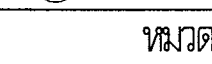

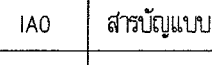

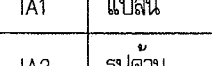

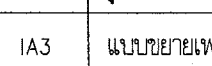







นายวิชาญ ศักดิ์บุญญา

นายวิชาญ ศักดิ์บุญญา

นายวิชาญ ศักดิ์บุญญา

นายวิชาญ ศักดิ์บุญญา

นายวิชาญ ศักดิ์บุญญา

สัญลักษณ์ประกอบแบบสถาปัตยกรรม ARCHITECTURE REFERENCE SYMBOLS		สารบัญแบบสถาปัตยกรรมและไฟฟ้า		รายการประกอบแบบสถาปัตยกรรม SPECIFICATION OF ARCHITECTURE	
	แนวศูนย์กลางเสาทางตั้ง/COLUMN GRID LINE (VERTICAL LINE)		วัสดุที่ลงหรือทอ (รูปตัด)	IA0-01	สัญลักษณ์ประกอบแบบสถาปัตยกรรม
	แนวศูนย์กลางเสาทางนอน/COLUMN GRID LINE (HORIZONTAL LINE)		ฝ้าฝ้า (PLAN)	IA1-01	สารบัญแบบ , รายการประกอบแบบสถาปัตยกรรม, แผนที่สังเขป
	ทิศเหนือ/NORTH DIRECTION		โพลีเอทิลีนแวนด์, แผ่นซีเมนต์บอร์ด (รูปตัด, แบบขยาย)	IA1-02	แปลนฝ้าผนัง
	เส้นแสดงขอบเขตที่ดิน/BOUNDARY LINE		ผนัง, ผนังเทียม, VINYL (รูปตัด)	IA1-03	แปลนพอร์ซิเอนเจอร์
	เส้นแสดงแนวศูนย์กลาง/CENTER LINE		หินธรรมชาติ FREE FROM (รูปตัด)	IA1-04	แปลนน้ำพาด
	เส้นแสดงแนวที่ยังคงมีในอนาคตหรือของเดิมที่ ต้องเคลื่อนย้ายออก LAYER LINE (SHOW HISTORY OR FUTUR BLDG)		หินธรรมชาติ(TILES) (รูปตัด)	IA2-01	รูปตัด 1, 2, 3
	เส้นแสดงระนาบตัด/CUTTING LINE		หมายเลขแสดงรูปตัด/ELEVATION NUMBER	IA2-02	รูปตัด 4, 5 และ แบบขยายประตู, หน้าต่าง
	ศูนย์กลางถึงศูนย์กลาง/CENTER TO CENTER		สัญลักษณ์แสดงรูปตัด/ELEVATION SYMBOL	IA3-01	แปลนรูปตัด 2 ขยาย BF-1
	ศูนย์กลางถึงริม/CENTER TO EDGE		แสดงในแบบแผนที่/PAGE NUMBER	IA3-02	รูปตัด, รูปตัดขยาย BF-1
	ริมถึงริม/EDGE TO EDGE		หมายเลขแสดงรูปตัด/ELEVATION NUMBER	IA3-03	แปลนขยาย BF-2
	ระดับในแปลน/LEVEL NUMBER IN PLAN		สัญลักษณ์แสดงรูปตัดในแผนเดียวกัน/ELEVATION SYMBOL	IA3-04	รูปตัด 1, 2 ขยาย BF-2
	ระดับในรูปตัด/LEVEL NUMBER IN SECTION		สัญลักษณ์แสดงแนวตัด/SECTION SYMBOL	IA3-05	แปลนรูปตัด 3, 4 ขยาย BF-2
	พื้น/FLOOR SYMBOL		แสดงในแบบแผนที่/PAGE NUMBER	IA3-06	แปลนรูปตัด 1, 2 ขยาย BF-2
	ผนัง/WALL SYMBOL		หมายเลขแสดงรูปตัด/PAGE NUMBER	IA3-07	แปลนรูปตัด ขยายประตูโต๊ะ-เก้าอี้สำนักงาน BF-3
	ฝ้าเพดาน/CEILING SYMBOL		สัญลักษณ์แสดงแนวตัดในแผนเดียวกัน/SECTION SYMBOL	IA3-08	รูปตัด 2, 3, 4 ขยายประตูโต๊ะ-เก้าอี้สำนักงาน BF-3
	ประตู/DOOR SYMBOL		หมายเลขแสดงขยาย/DETAIL NUMBER	IA3-09	รูปตัด 1, 2, 3, 4 ขยายประตูโต๊ะ-เก้าอี้สำนักงาน BF-3
	หน้าต่าง/WINDOW SYMBOL		สัญลักษณ์แสดงแบบขยาย/DETAIL SYMBOL	IA3-10	แปลนขยาย BF-4
	ดินถม/SOIL		แสดงในแบบแผนที่/PAGE NUMBER	IA3-11	แปลนขยาย BF-5
	ทรายขยายอัดแน่น/SAND		หมายเลขแสดงแบบขยาย/DETAIL NUMBER	IA4-01	แปลนขยายพอร์ซิเอนเจอร์ลอยตัว (1)
	คอนกรีตเสริมเหล็ก/CONCRETE		สัญลักษณ์แสดงแบบขยายในแผนเดียวกัน/DETAIL SYMBOL	IA4-01	แปลนขยายพอร์ซิเอนเจอร์ลอยตัว (2)
	ผนังก่ออิฐครึ่งผนัง/BRICK WALL HALF	หมวดงานสถาปัตยกรรมและงานระบบไฟฟ้า			
	ผนังก่ออิฐเต็มผนัง/BRICK WALL SINGLE	IA0	สารบัญแบบ, สัญลักษณ์, รายการประกอบแบบ, แผนที่สังเขป	EE-01	รายละเอียดข้อกำหนดงานระบบไฟฟ้าและสื่อสาร
	ผนังก่ออิฐเต็มหน้าเสา/BRICK WALL FULL COLUMN	IA1	แปลน	EE-02	แปลนระนาบระบบไฟฟ้าแสงสว่าง
	ผนังบล็อกแก้ว/GLASS BLOCK	IA2	รูปตัด	EE-03	แปลนระบบไฟฟ้าแสงสว่าง
	ผนังอาคารเดิม	IA3	แบบขยายพอร์ซิเอนเจอร์ BUILT IN	EE-04	แปลนตัวรับไฟฟ้า, ระบบ LAN, โทรศัพท์
	ผนังโครงเหล็กชุบสังกะสีทาสี 12 มม GALVANIZED STEEL WALL PANELS, GYPSUM BOARD	IA4	แบบขยายพอร์ซิเอนเจอร์ลอยตัว		
	ผนังโครงไม้เสริมวัสดุซับเสียงดูดซับ	EE	แบบรายละเอียดงานระบบไฟฟ้า		
	แนวผนังฉนวนกันความร้อน	รายละเอียดและข้อกำหนดในงานก่อสร้างโครงการ			
	ผนังที่สูบลมถึงฝ้าเพดาน	1	ระบับแปลนเป็นระบบเมตริก หน่วยวัดเป็นเมตร		
	โครงไม้หรือไม้ที่ไม่ได้เคลือบ (รูปตัด, แบบขยาย)	2	ระบับในแบบคือตัวเลขเป็นกม. ทหารวัด ปริมาณหรือคาดคะเน		
	ไม้ที่เคลือบผิว (รูปตัด, แบบขยาย)	3	การก่อสร้างต้องเป็นไปตามมาตรฐานงานก่อสร้างกรมโยธาธิการ		
	แผ่น MDF บอร์ด (รูปตัด, แบบขยาย)	4	เมื่อเกิดปัญหาในขณะก่อสร้าง คำตัดสินของคณะกรรมการถือเป็นเด็ดขาด โดยถือประโยชน์ของ เจ้าของโครงการเป็นเกณฑ์		
	แผ่นซีเมนต์ (รูปตัด, แบบขยาย)	5	ในการที่แบบขัดแย้งกับรายการประกอบแบบ ให้สอบถามกับผู้ออกแบบก่อนดำเนินการก่อสร้าง		
	กระจก (รูปตัด, แบบขยาย)	6	ผู้รับเหมาต้องเสนอราคาและปริมาณทั้งหมด ทั้งโครงการตามแบบกำหนด เพื่อให้การก่อสร้าง เสร็จสมบูรณ์และสามารถใช้งานได้เป็นอย่างดี		
	หินธรรมชาติ (รูปตัด, แบบขยาย, รูปตัด)	7	ในกรณีที่แบบมีการขาดตกบกพร่องในรายละเอียด หรือสาระสำคัญบางส่วน แต่ เป็นสิ่งจำเป็นสำหรับ โครงการผู้จ้างต้องดำเนินการก่อสร้างในส่วนดังกล่าว ให้เรียบร้อย โดยค่าใช้จ่าย		
	พอลิเอทิลีนแวนด์ที่มีความสูง (รูปตัด, แบบขยาย)	8	เป็นความรับผิดชอบของผู้จ้างทั้งสิ้น		
	โลหะ (รูปตัด, แบบขยาย)				
	พรม (รูปตัด, แบบขยาย)				
	กระจก, พลาสติก (รูปตัด)				
	กระจกเงา (รูปตัด)				
	ไม้ที่เคลือบผิวไม้เนื้อแข็ง (รูปตัด)				
	ฝ้า (รูปตัด)				
	WALL PAPER (รูปตัด)				
	กระเบื้อง (รูปตัด, แบบขยาย)				



REVISION :			
NO	DESCRIPTION	BY	DATE

PROJECT NO.	57-02-019	DRAWING NO.	IA0-01
DRAWN BY	นายวิชาญ ชูเดช	PRINT DATE	29/09/57
SCALE		TOTAL PAGE	24

ชั้น 2 อาคารหอพักแรมวีปาร์ค ถนนแจ้งวัฒนะ
อำเภอปากเกร็ด จังหวัดนนทบุรี

นายวิชาญ ชูเดช

สถาปนิก (วิชาชีพ) / สถาปนิก
บริษัท สถาปนิก (วิชาชีพ) จำกัด

นายวิชาญ ชูเดช

สถาปนิก (วิชาชีพ) / สถาปนิก
บริษัท สถาปนิก (วิชาชีพ) จำกัด

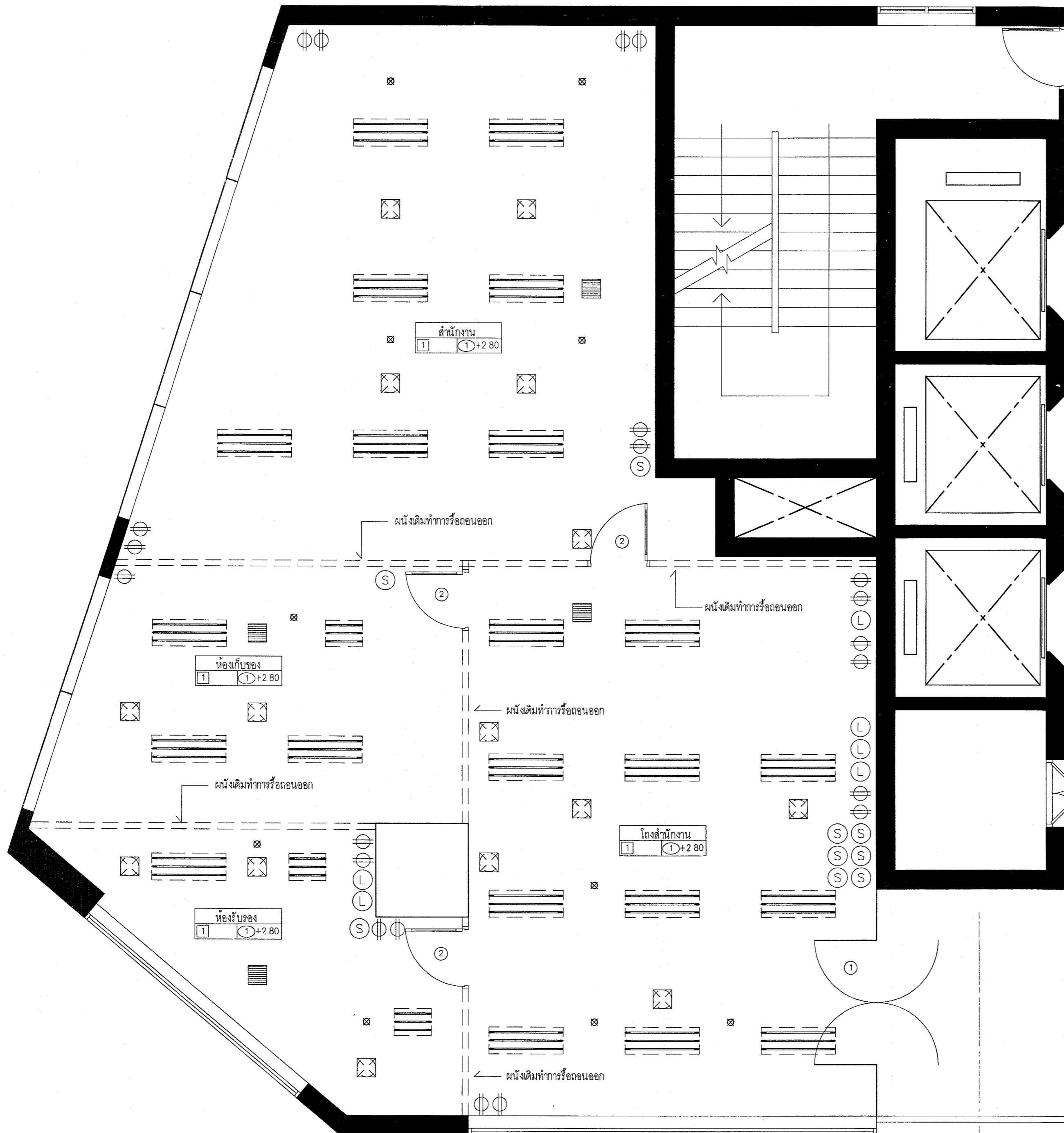

สัญลักษณ์ระบบไฟฟ้าและสื่อสารของเดิม	
สัญลักษณ์	รายละเอียด
Ⓢ	สวิตช์เดี่ยวขนาด 16A, 250V พร้อมฝาครอบพลาสติก หมายเหตุ ให้ทำการรื้อออก
Ⓛ	ตัวรับสัญญาณโทรทัศน์ หมายเหตุ ให้ทำการรื้อออก
⊕	ตัวรับไฟฟ้าคู่ (UNIVERSAL TYPE) มีขนาด ขนาด 16A, 250V พร้อมฝาครอบพลาสติก หมายเหตุ ให้ทำการรื้อออก
⊗	หัวจ่ายน้ำดับเพลิง สปริงเกอร์ หมายเหตุ ให้ถอดออกแล้วนำมาติดตั้งตำแหน่งเดิม
⊠	ตะแกรงหัวจ่ายอุณหภูมินิยม ระบบปรับอากาศ หมายเหตุ ให้ถอดออกแล้วนำมาติดตั้งตำแหน่งเดิม
▨	ตะแกรงหัวดูดอากาศอุณหภูมินิยม ระบบปรับอากาศ หมายเหตุ ให้ถอดออกแล้วนำมาติดตั้งตำแหน่งเดิม
≡	ดวงโคมฟลูออเรสเซนต์ครอบตะแกรงอุณหภูมินิยม ขนาด 3-18 W พร้อมบัลลาสต์อิเล็กทรอนิกส์ ค่า THD 10% ซีวหลอดปิดล็อก หมายเหตุ ให้ทำการรื้อออก
≡	ดวงโคมฟลูออเรสเซนต์ครอบตะแกรงอุณหภูมินิยม ขนาด 3-36 W พร้อมบัลลาสต์อิเล็กทรอนิกส์ ค่า THD 10% ซีวหลอดปิดล็อก หมายเหตุ ให้ทำการรื้อออก

แปลนก่อนการปรับปรุง
มาตราส่วน 1:50

* หมายเหตุ รายละเอียดของอาคาร และรายละเอียดประกอบอาคารให้วัดจากหน้างานจริง



กรมควบคุมอาคาร

โครงการ : โครงการขออนุญาตปรับปรุงอาคาร
และยื่นขออนุญาตก่อสร้างอาคารใหม่
สถานที่ : ชั้น 2 อาคารพาณิชย์ 16 ชั้น
ย่านบางนา เขตคลองเตย
ยูนิต : 11 (พื้นที่ 2,80 ตร.ม.)
ชื่อโครงการ : อาคารพาณิชย์
ผู้รับใบอนุญาต : บริษัท...

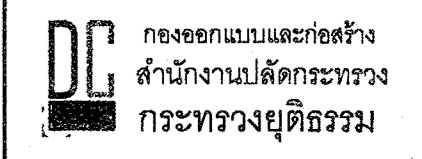

ผู้รับบริการ : (หรือสถาปนิก)

หัวหน้าแผนกวิศวกรรม
นายวิชาญ ศักดิ์บุญ
หัวหน้าแผนกสถาปัตยกรรม
นายวิชาญ ชุมแก้ว
สถาปนิก
นายวิชาญ ชุมแก้ว
นายวิชาญ ชุมแก้ว
นายวิชาญ ชุมแก้ว
นายวิชาญ ชุมแก้ว
นายวิชาญ ชุมแก้ว

หัวหน้าสาขา
นายวิชาญ ศักดิ์บุญ
นายวิชาญ ชุมแก้ว
นายวิชาญ ชุมแก้ว
นายวิชาญ ชุมแก้ว
นายวิชาญ ชุมแก้ว
นายวิชาญ ชุมแก้ว

หัวหน้าช่าง
นายวิชาญ ศักดิ์บุญ
นายวิชาญ ชุมแก้ว
นายวิชาญ ชุมแก้ว

หัวหน้าช่างเทคนิค
นายวิชาญ ศักดิ์บุญ
นายวิชาญ ชุมแก้ว
นายวิชาญ ชุมแก้ว

หัวหน้าช่างเขียน
นายวิชาญ ศักดิ์บุญ
นายวิชาญ ชุมแก้ว
นายวิชาญ ชุมแก้ว

ผู้เขียน
นายวิชาญ ศักดิ์บุญ
นายวิชาญ ชุมแก้ว
นายวิชาญ ชุมแก้ว

REVISION :			
NO	DESCRIPTION	BY	DATE

PROJECT NO. 57-02-019 DRAWING NO. 01-01
DRAWN BY นายวิชาญ ชุมแก้ว 29/09/57 PRINT DATE TOTAL PAGE 24
SCALE 1:50
วันที่ 29/09/57
นายวิชาญ ชุมแก้ว
นายวิชาญ ชุมแก้ว
นายวิชาญ ชุมแก้ว

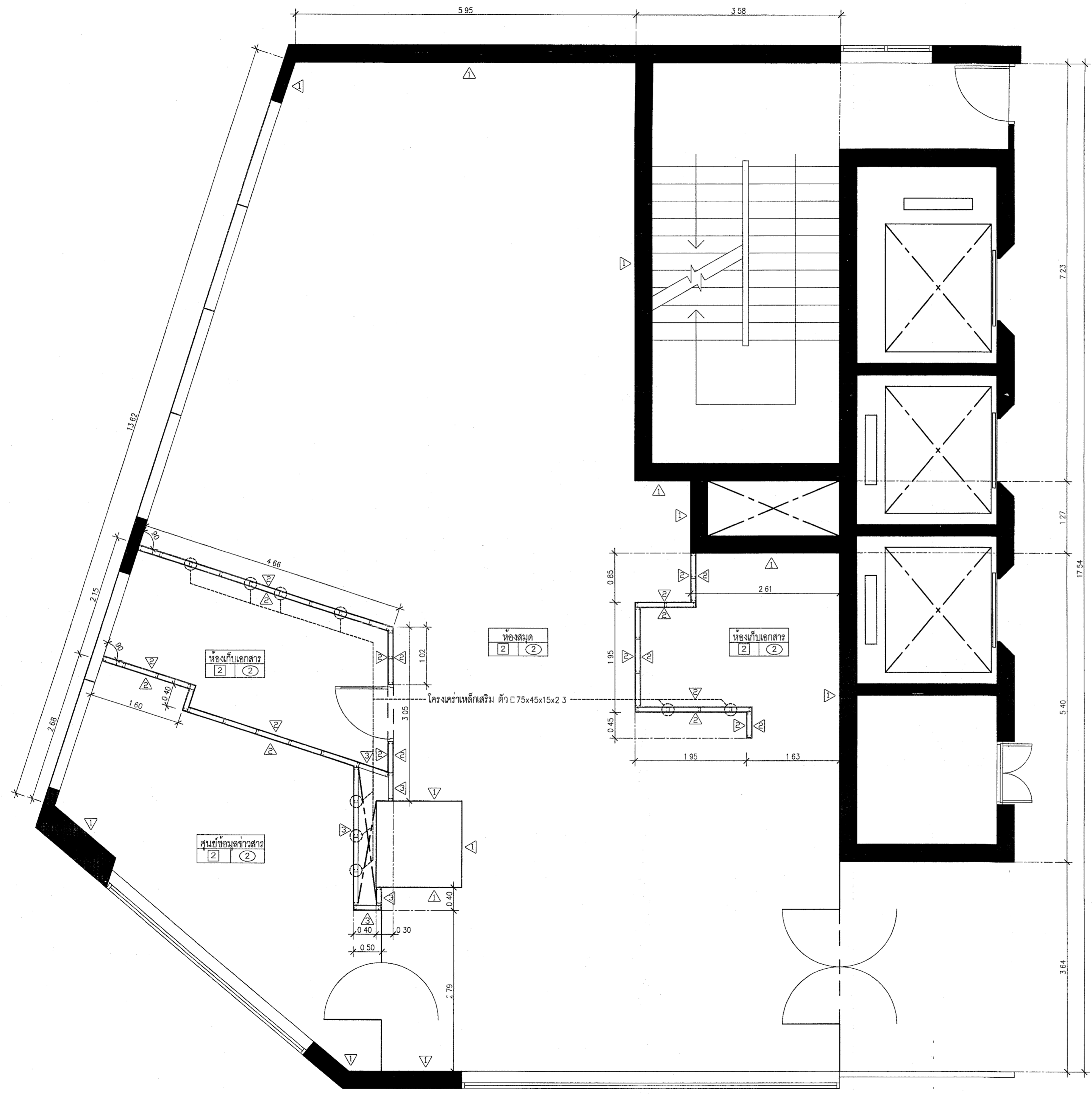

แปลนพื้น, ผนัง
 1/50

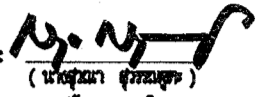

กรมการศึกษา

โครงการ : โครงการออกแบบปรับปรุงห้องสมุด
และศูนย์ข้อมูลข่าวสารสำนักงาน ป.ป.ช.
สถานที่ : ชั้น 2 อาคารหอประชุม ศาลากลาง
อำเภอปานานใต้ จังหวัดยะลา
อนุมัติ : 
(นางอรุณา สุวรรณกุล)
รองปลัดกระทรวงศึกษาธิการ
ปฏิบัติราชการแทนปลัดกระทรวงศึกษาธิการ

DLI กองออกแบบและก่อสร้าง
สำนักงานปลัดกระทรวง
กระทรวงยุติธรรม

ผู้ควบคุมการ : 
(นายอรุณา ชินเชษฐ์)

ทีมช่างเขียนแบบ

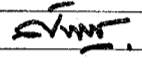
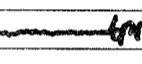
นายศุภชัย ศันตบุษิน	
ทีมช่างเขียนแบบสถาปัตย์	
นายศุภชัย ศันตบุษิน	
สถาปนิก	
นายอรุณา ชินเชษฐ์	
นายศุภชัย ศันตบุษิน	
นายอรรถวิทย์ศักดิ์ ศันตบุษิน	
นายอภัย พิเศษชัย	
นายประทีป อุต	
นายพิชญ์ชญากรณ์ ภาณุพงษ์	

ทีมช่างโยธา

นายศุภชัย ศันตบุษิน	
นายอรรถวิทย์ศักดิ์ ศันตบุษิน	
นายประทีป อุต	
นายพิชญ์ชญากรณ์ ภาณุพงษ์	
ทีมช่างไฟฟ้า	
นายสุวิทย์ ธีรภัคชยา	
นายอรรถวิทย์ศักดิ์ ศันตบุษิน	

ทีมช่างสุขาภิบาล

นายสุวิทย์ ธีรภัคชยา	
นายอรรถวิทย์ศักดิ์ ศันตบุษิน	
ทีมช่างเครื่องกล	
นายอรรถวิทย์ศักดิ์ ศันตบุษิน	

ผู้จัดทำ :
 1/50

REVISION :		
NO	DESCRIPTION	BY DATE
PROJECT NO.	57-02-019	DRAWING NO.
DRAWN BY	นายประทีป อุต	1A1-02
PRINT DATE	29/08/57	TOTAL PAGE
SCALE	1:50	24

ที่ 2 อาคารหอประชุม ศาลากลาง
อำเภอปานานใต้ จังหวัดยะลา

แปลนพื้น, ผนัง

หมายเหตุ : 1. แบบแปลนอาคารก่อสร้างนี้เป็นทรัพย์สินของกรมการศึกษานานาชาติและจะคืนกลับให้กรมการศึกษานานาชาติโดยไม่รับค่าตอบแทนใดๆทั้งสิ้น 2. วัสดุที่ใช้ก่อสร้างเป็นแบบตามแบบแปลนนี้ ห้ามใช้เฉพาะ

* หมายเหตุ รายละเอียดของอาคาร และรายละเอียดประกอบอาคารให้วัดจากหน้างานจริง

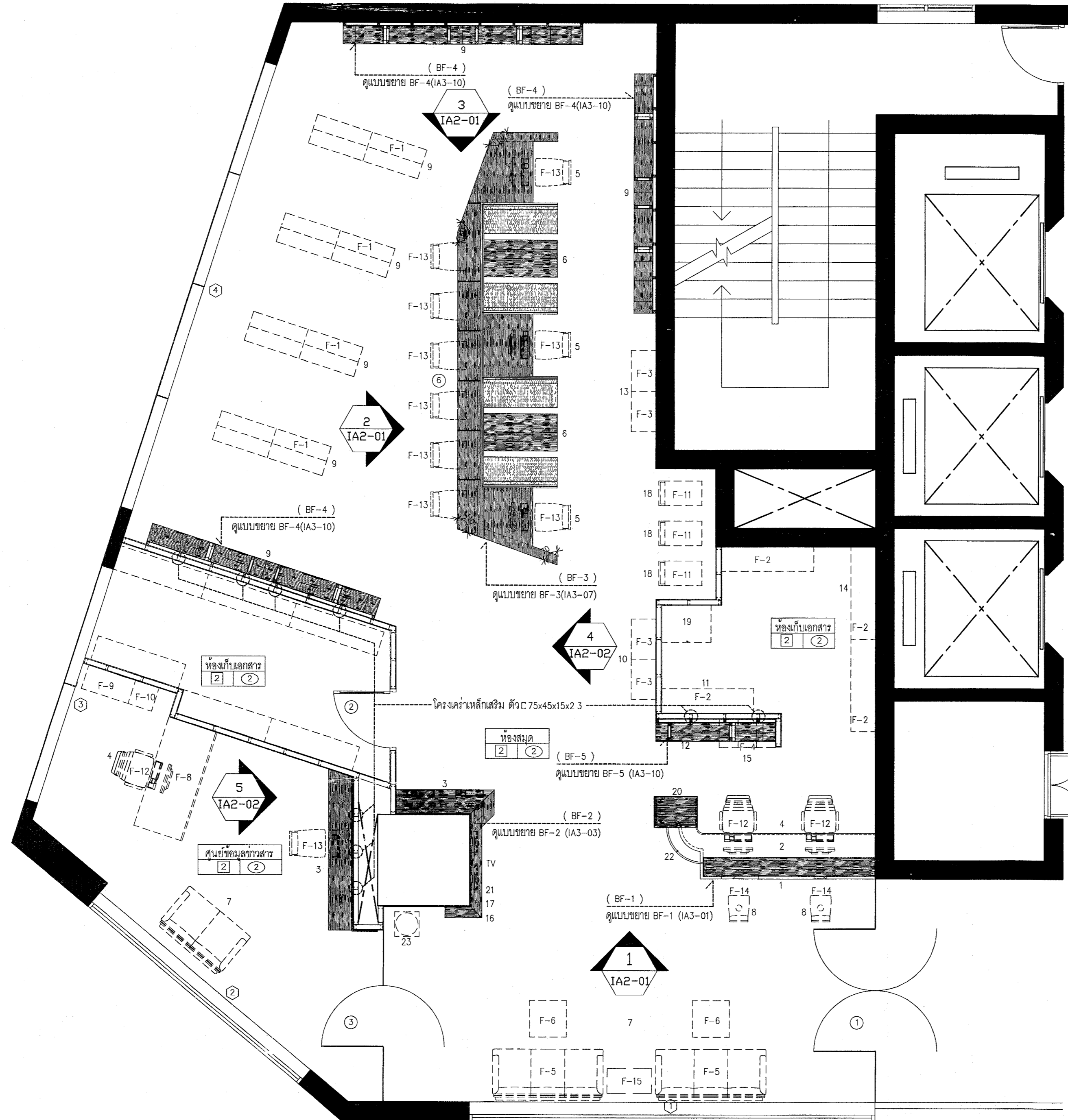

รายการครุภัณฑ์	
หมายเลข	รายละเอียด
1	เคาน์เตอร์สำหรับให้บริการ
2	เครื่องอ่านบาร์โค้ด
3	ชุดคอมพิวเตอร์ จอ CD (ครบชุด) สำหรับสืบค้น พร้อมเครื่องสำรองไฟ
4	เก้าอี้ (สำหรับเจ้าหน้าที่)
5	ชุดโต๊ะวางคอมพิวเตอร์พร้อมเก้าอี้ (สำหรับผู้ใช้)
6	โต๊ะเก้าอี้สำหรับนั่งอ่าน
7	ชุดโซฟารับรองพร้อมโต๊ะกลาง
8	เก้าอี้บาร์สตู
9	ชั้นวางหนังสือ
10	ชั้นวางวารสาร
11	ชั้นเก็บหนังสือและวารสารฉบับลงเวลา
12	ชั้น Display หนังสือใหม่
13	ตู้สำหรับเก็บ CD/DVD
14	ตู้เก็บเอกสารและแฟ้มงาน
15	ตู้ลิ้นชักสำหรับใส่แฟ้มของ
16	บอร์ดประชาสัมพันธ์
17	กระดานไวท์บอร์ดไม่กึ่งกึ่งขอบไม้
18	รถเข็นหนังสือ
19	เครื่องถ่ายเอกสาร
20	เครื่องสแกนเอกสาร เครื่องพิมพ์เอกสาร ขาว-ดำ-สี
21	นาฬิกาแขวนผนัง
22	ที่แขวนร่ม
23	ตู้ไม้ตี้ม (รองน/เย็น)

➔

แปลนเฟอร์นิเจอร์
มาตราส่วน 1:50

* หมายเลข ระบุ ระยะของอาคาร และรายละเอียดประกอบอาคารให้วัดจากหน้างานจริง

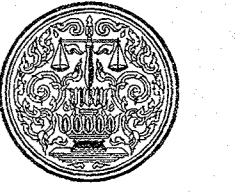

กระทรวงยุติธรรม

โครงการ : โครงการขยายระบบห้องสมุด
และศูนย์ข้อมูลทางคอมพิวเตอร์ ป.ป.ช.
สถานที่ : ชั้น 2 อาคารศาลแพ่ง ศาลแพ่ง
อำนาจหน้าที่ จังหวัดนนทบุรี
อนุมัติ : นายสุเมธ อรุณวงศ์
(นายกสภาฯ กรรมการ)
อธิบดีกรมราชทัณฑ์
อธิบดีกรมราชทัณฑ์

กองออกแบบและก่อสร้าง
สำนักงานปลัดกระทรวง
กระทรวงยุติธรรม

ผู้ดำเนินการ :
(นายสมชาย ใจดี)

หัวหน้าผู้ควบคุมโครงการ
นายวิชาญ ตั้งคุณ
หัวหน้าผู้ควบคุมงานสถาปัตยกรรม
นายวิชาญ ตั้งคุณ
สถาปนิก
นายสมชาย ใจดี
นายวิชาญ ตั้งคุณ
นายวิชาญ ตั้งคุณ
นายวิชาญ ตั้งคุณ
นายวิชาญ ตั้งคุณ
นายวิชาญ ตั้งคุณ
นายวิชาญ ตั้งคุณ

หัวหน้าโยธา
นายวิชาญ ตั้งคุณ
นายวิชาญ ตั้งคุณ
นายวิชาญ ตั้งคุณ
นายวิชาญ ตั้งคุณ
นายวิชาญ ตั้งคุณ
นายวิชาญ ตั้งคุณ

หัวหน้าไฟฟ้า
นายวิชาญ ตั้งคุณ
นายวิชาญ ตั้งคุณ

หัวหน้าสุขาภิบาล
นายวิชาญ ตั้งคุณ
นายวิชาญ ตั้งคุณ

หัวหน้าเครื่องกล
นายวิชาญ ตั้งคุณ

ผู้จัดทำ

REVISION :			
NO	DESCRIPTION	BY	DATE
PROJECT NO.	57-02-018	DRAWING NO.	U1-03
DRAWN BY	นายวิชาญ ตั้งคุณ	PRINT DATE	29/09/57
SCALE	1:50	TOTAL PAGE	24

ชั้น 2 อาคารศาลแพ่ง ศาลแพ่ง
อำนาจหน้าที่ จังหวัดนนทบุรี

แบบร่างสถาปัตย์

หมายเหตุ
1. แบบร่างสถาปัตย์ทั้งหมด เป็นลิขสิทธิ์ของกรมราชทัณฑ์
ห้ามการคัดลอกโดยไม่ได้รับอนุญาต หรือทำซ้ำโดยไม่ได้รับ
อนุญาตจากกรมราชทัณฑ์เป็นอย่างยิ่ง
2. ในกรณีที่ผู้ใช้ต้องการแก้ไขแบบร่างนี้ กรุณาแจ้ง

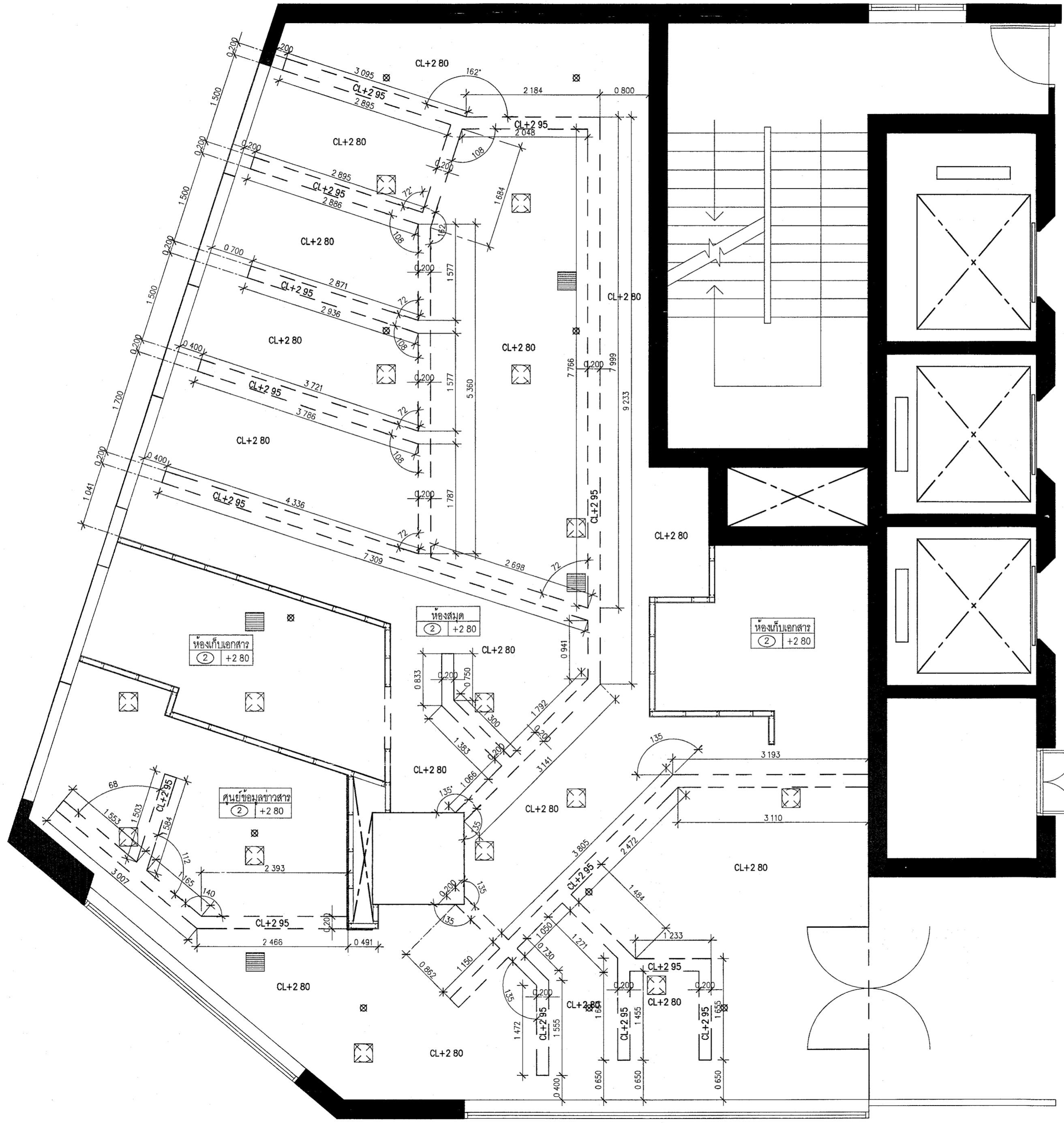

สัญลักษณ์ระบบปรับอากาศและระบบป้องกันอัคคีภัย

สัญลักษณ์	รายละเอียด
☒	หัวจ่ายน้ำดับเพลิง สปริงเกอร์ (ของเดิม)
☒	ตะแกรงหัวจ่ายลูมิเนียม ระบบปรับอากาศ (ของเดิม)
☒	ตะแกรงหัวดูดอากาศลูมิเนียม ระบบปรับอากาศ (ของเดิม)

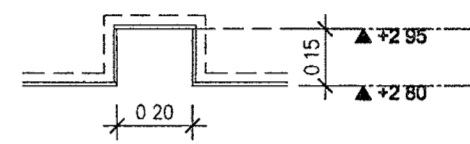

รูปตัดทลสมฝ้าเพดาน
มาตราส่วน 1:50

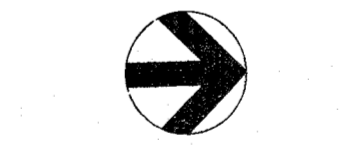

แปลนฝ้าเพดาน
มาตราส่วน 1:50

* หมายเหตุ รายละเอียดของอาคาร และรายละเอียดประกอบอาคารให้วัดจากหน้างานจริง



กรมโยธาธิการและผังเมือง

โครงการ : โครงการออกแบบปรับปรุงอาคาร
และจัดระบบปรับอากาศของสำนักงาน ป.ป.ช.

สถานที่ : ชั้น 2 อาคารศูนย์ข่าวภาค ๓ ถนนพหลโยธิน
อำเภอปทุมธานี จังหวัดปทุมธานี

อนุมัติ : *(Signature)*
(นายสมชาย ธรรมานนท์)
รองปลัดกระทรวงโยธาธิการและผังเมือง
ปฏิบัติราชการแทนปลัดกระทรวงโยธาธิการและผังเมือง

กองออกแบบและก่อสร้าง
สำนักงานปลัดกระทรวง
กระทรวงโยธาธิการและผังเมือง

ผู้ควบคุมการ : *(Signature)*
(นายสมชาย ธรรมานนท์)

นักวิชาสถาปัตย์วิศวกรรม

นายวิชาญ ศักดิ์บุญญา	
นักวิชาสถาปัตย์วิศวกรรม	
นายวิชาญ ศักดิ์บุญญา	<i>(Signature)</i>
สถาปนิก	
นายสมชาย ธรรมานนท์	
นายวิชาญ ศักดิ์บุญญา	
นายสมชาย ธรรมานนท์	
นายวิชาญ ศักดิ์บุญญา	
นายวิชาญ ศักดิ์บุญญา	
นายวิชาญ ศักดิ์บุญญา	

วิศวกรโยธา

นายวิชาญ ศักดิ์บุญญา	
นายวิชาญ ศักดิ์บุญญา	
นายวิชาญ ศักดิ์บุญญา	
นายวิชาญ ศักดิ์บุญญา	
นายวิชาญ ศักดิ์บุญญา	

วิศวกรสุขาภิบาล

นายวิชาญ ศักดิ์บุญญา	
นายวิชาญ ศักดิ์บุญญา	

วิศวกรเครื่องกล

นายวิชาญ ศักดิ์บุญญา	
----------------------	--

REVISION :

NO	DESCRIPTION	BY	DATE

PROJECT NO. 57-02-019 DRAWING NO. 1A1-04
 DRAWN BY นายวิชาญ ศักดิ์บุญญา PRINT DATE 29/09/57 TOTAL PAGE 24
 SCALE 1:50

ชื่อ : นายวิชาญ ศักดิ์บุญญา วัฒนชัย
 ตำแหน่ง : วิศวกรโยธา
 1 แบบแปลนอาคารทั้งหมด เป็นแบบแปลนของอาคารที่
 2 1. แบบแปลนอาคารทั้งหมด เป็นแบบแปลนของอาคารที่
 2 1. แบบแปลนอาคารทั้งหมด เป็นแบบแปลนของอาคารที่



กระทรวงศึกษาธิการ

โครงการ : โครงการออกแบบปรับปรุงอาคาร
และศูนย์อำนวยการป้องกันและบรรเทาสาธารณภัย

สถานที่ : ชั้น 2 อาคารศูนย์ป้องกันและบรรเทาสาธารณภัย
ส่วนราชการ (จังหวัดนนทบุรี)

อนุมัติ :
(นางสุภา ชัยมงคล)
รองอธิการบดีฝ่ายวิชาการ
มหาวิทยาลัยเทคโนโลยีราชมงคลพระนคร

ออกแบบและก่อสร้าง
สำนักงานปลัดกระทรวง
กระทรวงยุติธรรม

ผู้เขียนภาพ :
(นายชัชวาลย์ ชัยมงคล)

หัวหน้างานวิศวกรรม	
นายชัชวาลย์ ชัยมงคล	
หัวหน้างานสถาปัตยกรรม	
นายชัชวาลย์ ชัยมงคล	
สถาปนิก	
นายชัชวาลย์ ชัยมงคล	
นายชัชวาลย์ ชัยมงคล	
นายชัชวาลย์ ชัยมงคล	
นายชัชวาลย์ ชัยมงคล	
นายชัชวาลย์ ชัยมงคล	
นายชัชวาลย์ ชัยมงคล	

วิศวกรโยธา	
นายชัชวาลย์ ชัยมงคล	
นายชัชวาลย์ ชัยมงคล	
นายชัชวาลย์ ชัยมงคล	
นายชัชวาลย์ ชัยมงคล	
นายชัชวาลย์ ชัยมงคล	
นายชัชวาลย์ ชัยมงคล	

วิศวกรไฟฟ้า	
นายชัชวาลย์ ชัยมงคล	
นายชัชวาลย์ ชัยมงคล	

วิศวกรสุขาภิบาล	
นายชัชวาลย์ ชัยมงคล	
นายชัชวาลย์ ชัยมงคล	

วิศวกรเครื่องกล	
นายชัชวาลย์ ชัยมงคล	

ผู้เขียน	
นายชัชวาลย์ ชัยมงคล	

REVISION :			
NO	DESCRIPTION	BY	DATE

PROJECT NO.	57-02-019	DRAWING NO.	IA2-01
DRAWN BY	นายชัชวาลย์ ชัยมงคล	PRINT DATE	29/09/57
SCALE	1:50	TOTAL PAGE	24

ชั้น 2 อาคารศูนย์ป้องกันและบรรเทาสาธารณภัย
ส่วนราชการ (จังหวัดนนทบุรี)

ขนาด 1:2.3

หมายเหตุ
1. งบประมาณก่อสร้างเป็นเงินอุดหนุนจากกรมโยธาธิการและผังเมือง
2. วัสดุและค่าขนส่งวัสดุเป็นเงินอุดหนุนจากกรมโยธาธิการและผังเมือง

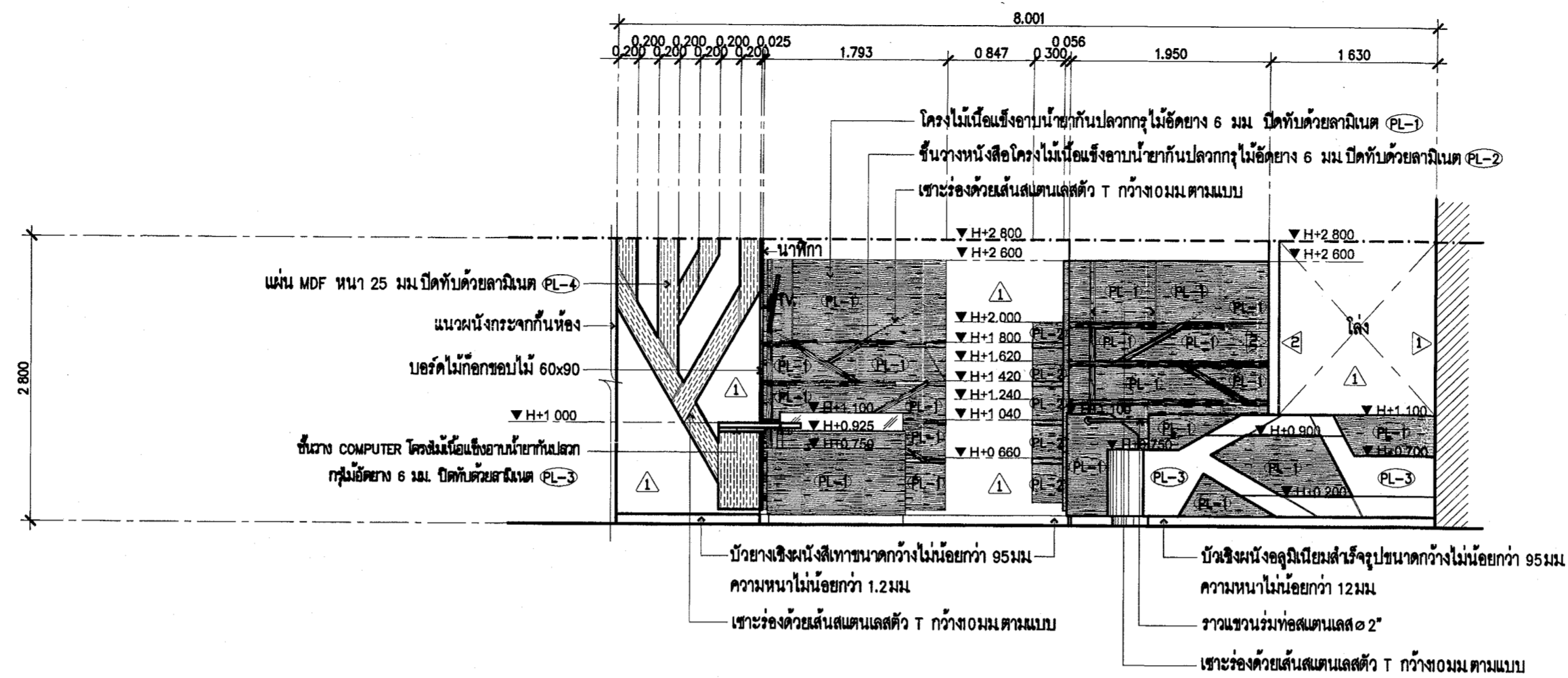

รูปด้าน 1
มาตราส่วน 1:50

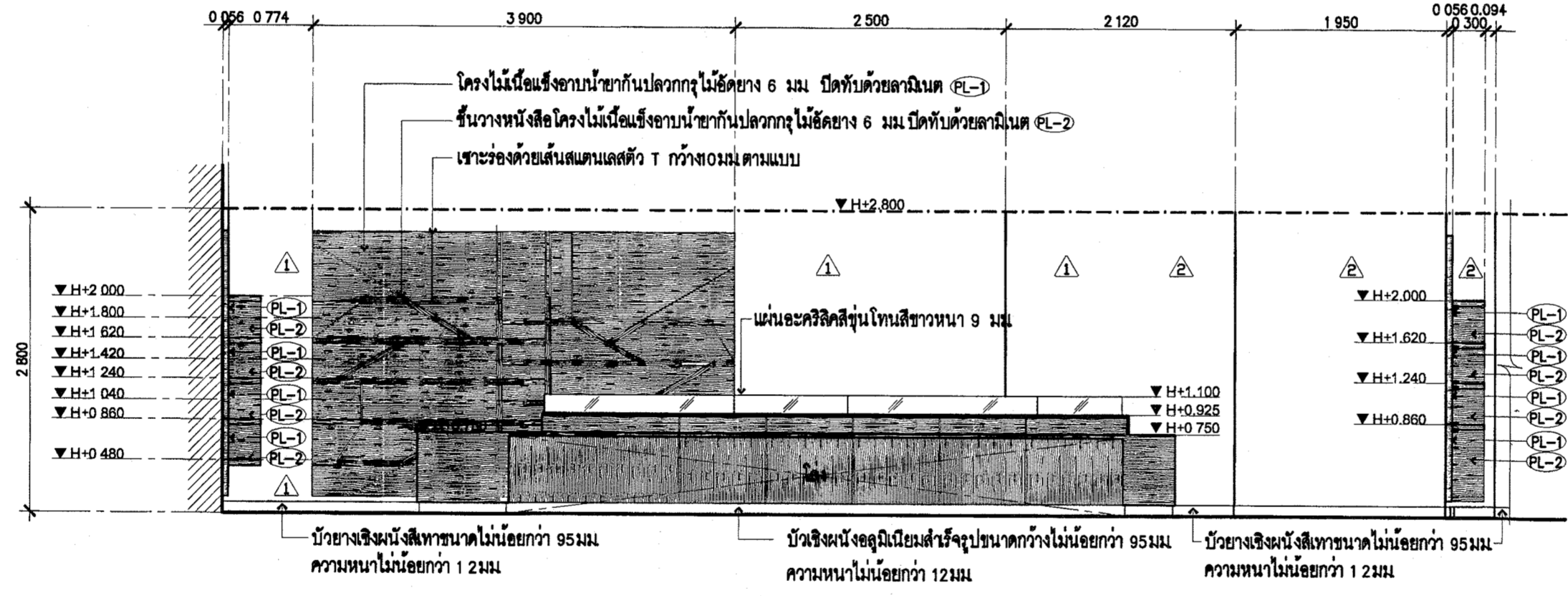

รูปด้าน 2
มาตราส่วน 1:50

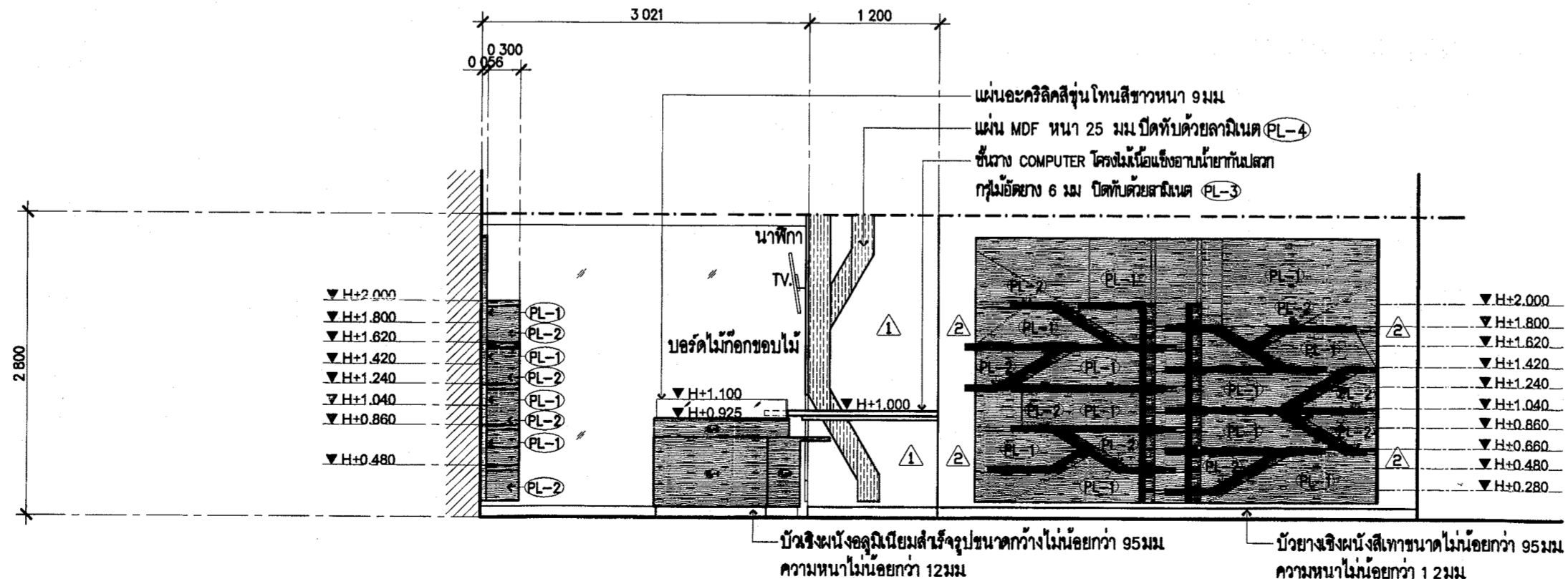

รูปด้าน 3
มาตราส่วน 1:50



กระทรวงศึกษาธิการ

โครงการ : โครงการแบบพิมพ์ก่อสร้าง
และข้อมูลอาคารก่อสร้างบ้าน
สถานี : ชั้น 2 อาคารอเนกประสงค์ ถนนแจ้งวัฒนะ
อำเภอปากเกร็ด จังหวัดนนทบุรี
ชนิด : (แบบร่าง) (ชุดสถาปัตย์)
ฉบับแปลร่างเพื่อ
ปฏิบัติราชการแบบก่อสร้าง

กองออกแบบและก่อสร้าง
สำนักงานปลัดกระทรวง
กระทรวงศึกษาธิการ

ผู้เขียน :

ฝ่ายสถาปัตย์	
นายวิชาญ ชัยประทีป	
ฝ่ายวิศวกรรมโยธา	
นายวิชาญ ชัยประทีป	
นายวิชาญ ชัยประทีป	
นายวิชาญ ชัยประทีป	
นายวิชาญ ชัยประทีป	
นายวิชาญ ชัยประทีป	

ฝ่ายโยธา	
นายวิชาญ ชัยประทีป	
นายวิชาญ ชัยประทีป	
นายวิชาญ ชัยประทีป	
นายวิชาญ ชัยประทีป	
นายวิชาญ ชัยประทีป	
นายวิชาญ ชัยประทีป	

ฝ่ายไฟฟ้า	
นายวิชาญ ชัยประทีป	
นายวิชาญ ชัยประทีป	
ฝ่ายช่างโยธา	
นายวิชาญ ชัยประทีป	
นายวิชาญ ชัยประทีป	

ฝ่ายช่างกล	
นายวิชาญ ชัยประทีป	

ผู้จัดทำ :

NO	DESCRIPTION	BY	DATE
----	-------------	----	------

PROJECT NO. 57-02-019
DRAWING NO. IA2-02
DRAWN BY วิชาญ ชัยประทีป
PRINT DATE 29/09/97
TOTAL PAGE 24
SCALE 1:50

ชื่อ : อาคารอเนกประสงค์ ถนนแจ้งวัฒนะ
อำเภอปากเกร็ด จังหวัดนนทบุรี

ขนาด : 3.5 มม. แบบขยายจตุรัส

หมายเหตุ :
1. แบบแปลร่างเพื่อปฏิบัติราชการ
2. แบบแปลร่างเพื่อปฏิบัติราชการ
3. แบบแปลร่างเพื่อปฏิบัติราชการ

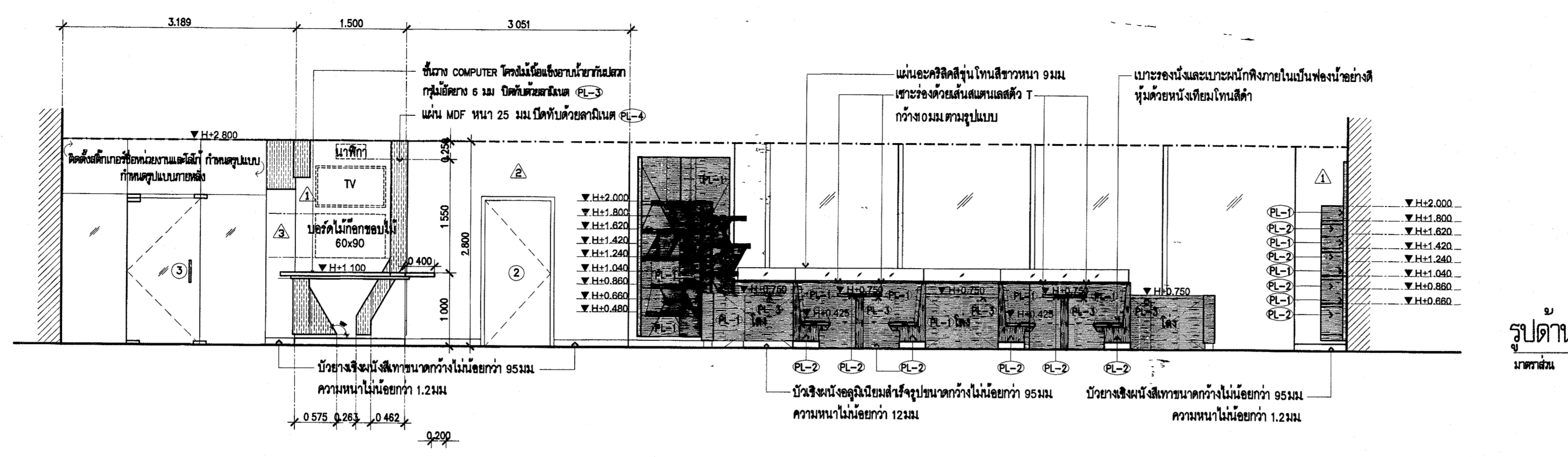

รูปदान ๔
มาตราส่วน 1:50

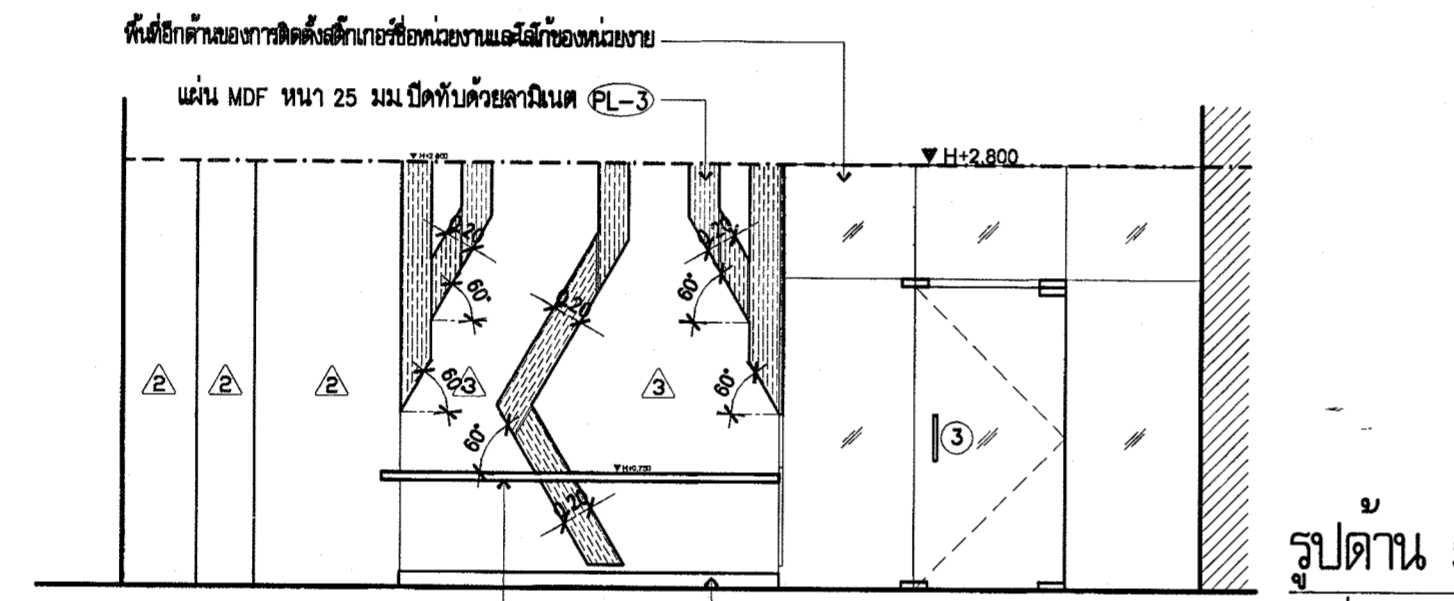

รูปदान 5
มาตราส่วน 1:50

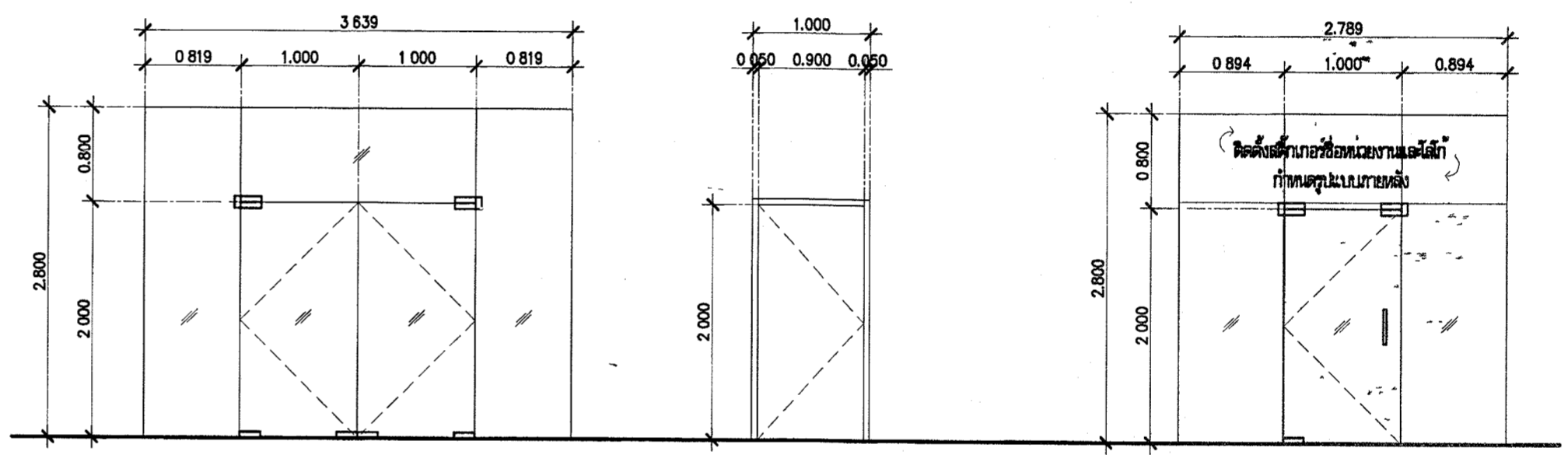

รูปदान 1 (ประตูของเดิมทำความสะอาด)
รูปदान 2 (ประตูของเดิมทำความสะอาด ทาลี)
รูปदान 3

วงกบ	ไม้เนื้อแข็งทึบสีน้ำตาลตามมาตรฐานของ PAMMASTIC Extrapan, AKZO NOBEL (ICI Dulux) Supercote, TOA 4seasons หรือเทียบเท่า	ประตูบานเปิดเดี่ยว	บานกระจกเงา กรอบสี เหล็ก 8 มม.
กรอบบาน	บานประตูไม้เนื้อแข็งทึบสีน้ำตาลตามมาตรฐานของ PAMMASTIC Extrapan, AKZO NOBEL (ICI Dulux) Supercote, TOA 4seasons หรือเทียบเท่า		ติดตั้งบานพับ ครบชุด

แบบขยายประตู
มาตราส่วน 1:50

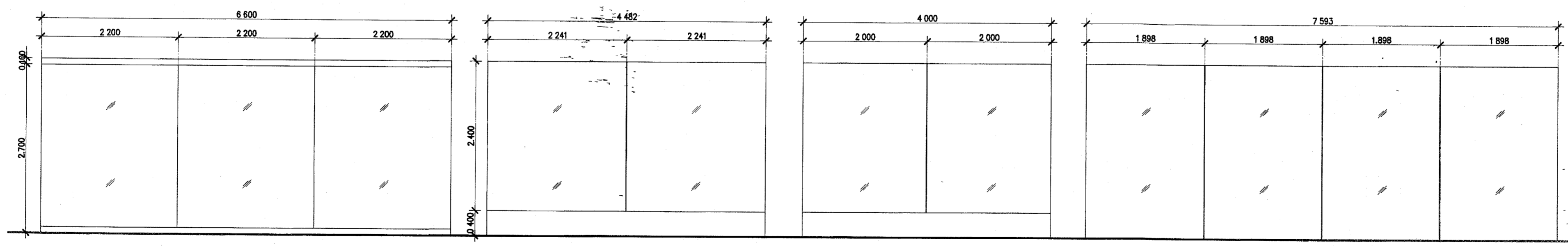

รูปदान 1 (หน้าต่างเดิมทำความสะอาด)
รูปदान 2 (หน้าต่างเดิมทำความสะอาด)
รูปदान 3 (หน้าต่างเดิมทำความสะอาด)
รูปदान 4 (หน้าต่างเดิมทำความสะอาด)

แบบขยายหน้าต่าง
มาตราส่วน 1:50

• หมายเหตุ: งานเขียนนี้จัดทำขึ้นเพื่อออกแบบแปลร่างเพื่อปฏิบัติราชการ



กระทรวงยุติธรรม

โครงการ : โครงการพัฒนาระบบระบายน้ำ
และสิ่งอำนวยความสะดวกด้านสุขาภิบาล

สถานที่ : ซี่ง ๒ ซากอเนกประสงค์ ถนนพหลโยธิน
อำเภอปากเกร็ด จังหวัดนนทบุรี

อนุมัติ : *(Signature)*
(นายสุวิทย์ ชัยเกียรติยศ)
อธิบดีกรมการผังเมือง
ปฏิบัติราชการกรมการผังเมือง

กองออกแบบและก่อสร้าง
สำนักงานปลัดกระทรวง
กระทรวงยุติธรรม

ผู้ดำเนินการ : *(Signature)*
(นายสมชาย ใจดี)

หัวหน้าโครงการ	
นายวิชาญ ศักดิ์บุณิก	
หัวหน้าโครงการสถาปัตย์	
นายวิชาญ ชูแก้ว	
สถาปนิก	
นายสมชาย ใจดี	
นายวิชาญ ชูแก้ว	
นายสมศักดิ์ ศรีวิภา	
นายวิชาญ ชูแก้ว	
นายสมศักดิ์ ชู	
นายวิชาญ ชูแก้ว	

วิศวกรโยธา	
นายวิชาญ ศักดิ์บุณิก	
นายสมศักดิ์ ชูเกียรติยศ	
นายสมศักดิ์ ชูเกียรติยศ	
นายวิชาญ ชูแก้ว	
นายวิชาญ ชูแก้ว	

วิศวกรโยธา	
นายวิชาญ ศักดิ์บุณิก	
นายสมศักดิ์ ชูเกียรติยศ	
นายวิชาญ ชูแก้ว	

ผู้เขียน	
นายวิชาญ ชูแก้ว	

REVISION :			
NO	DESCRIPTION	BY	DATE
PROJECT NO.	57-02-019	DRAWING NO.	IA3-01
DRAWN BY	นายวิชาญ ชูแก้ว	PRINT DATE	28/06/57
SCALE	1:20	TOTAL PAGE	24

ชื่อโครงการ : ซี่ง ๒ ซากอเนกประสงค์ ถนนพหลโยธิน
อำเภอปากเกร็ด จังหวัดนนทบุรี

แบบร่าง : 1. แบบร่างสถาปัตย์ 2. หมายขยาย BF-1

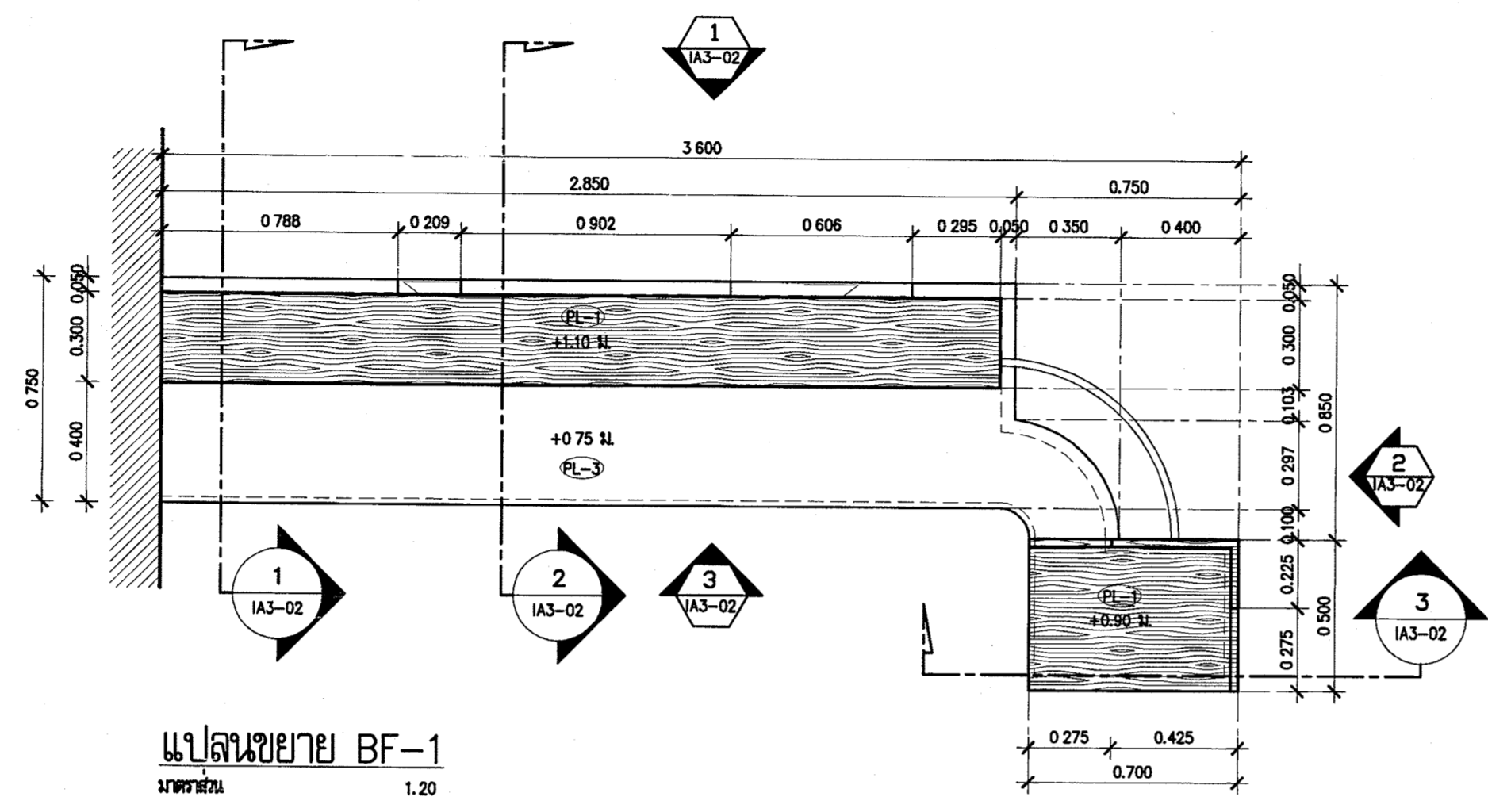

แปลนขยาย BF-1
มาตราส่วน 1:20

แบบขยาย BF-1
มาตราส่วน 1:20

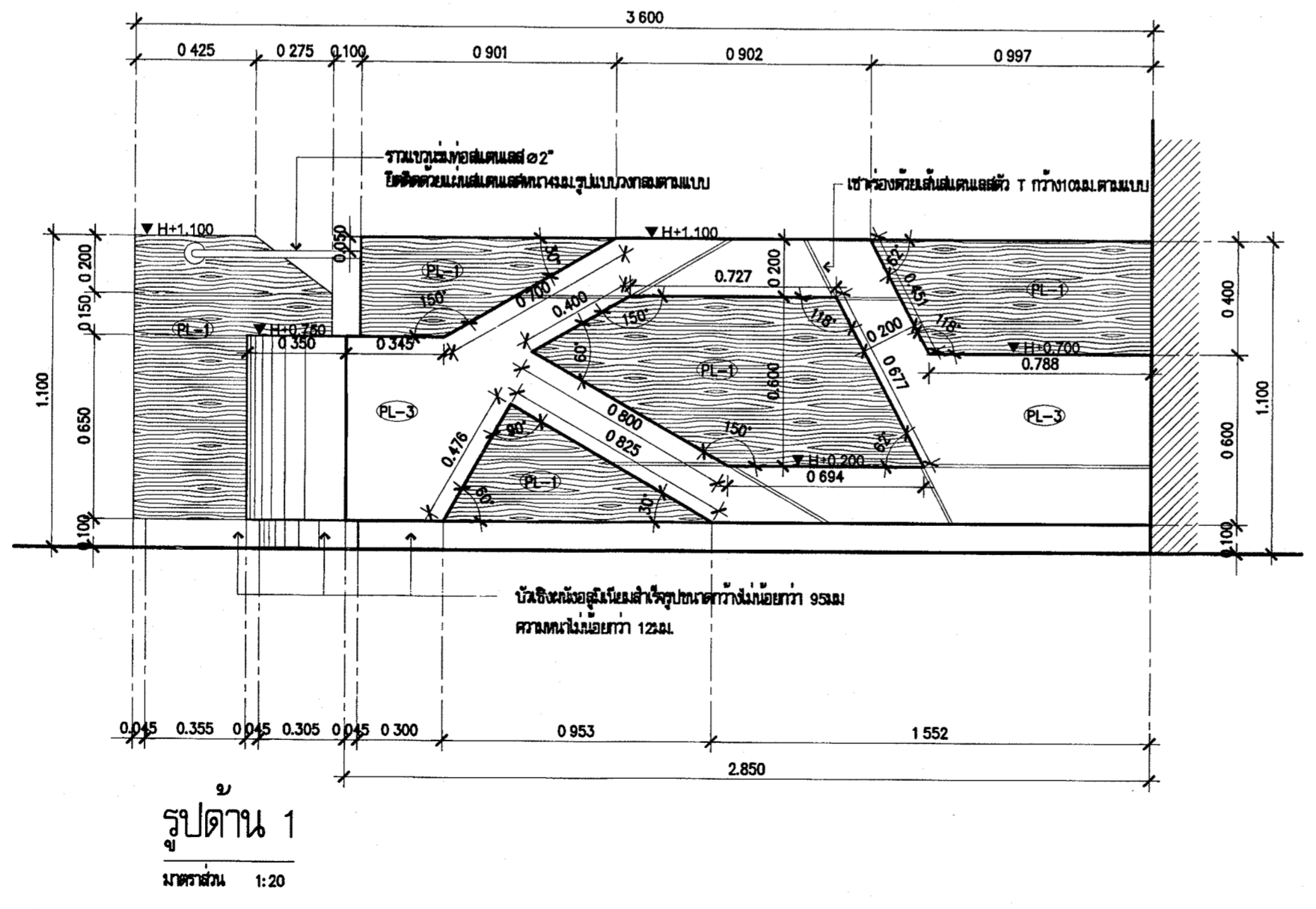

รูปตื้น 1
มาตราส่วน 1:20

บันไดขึ้นลงอยู่ในชั้นสำหรับพื้นที่ว่างไม่น้อยกว่า 95 ซม.
ความหนาไม่น้อยกว่า 12 ซม.

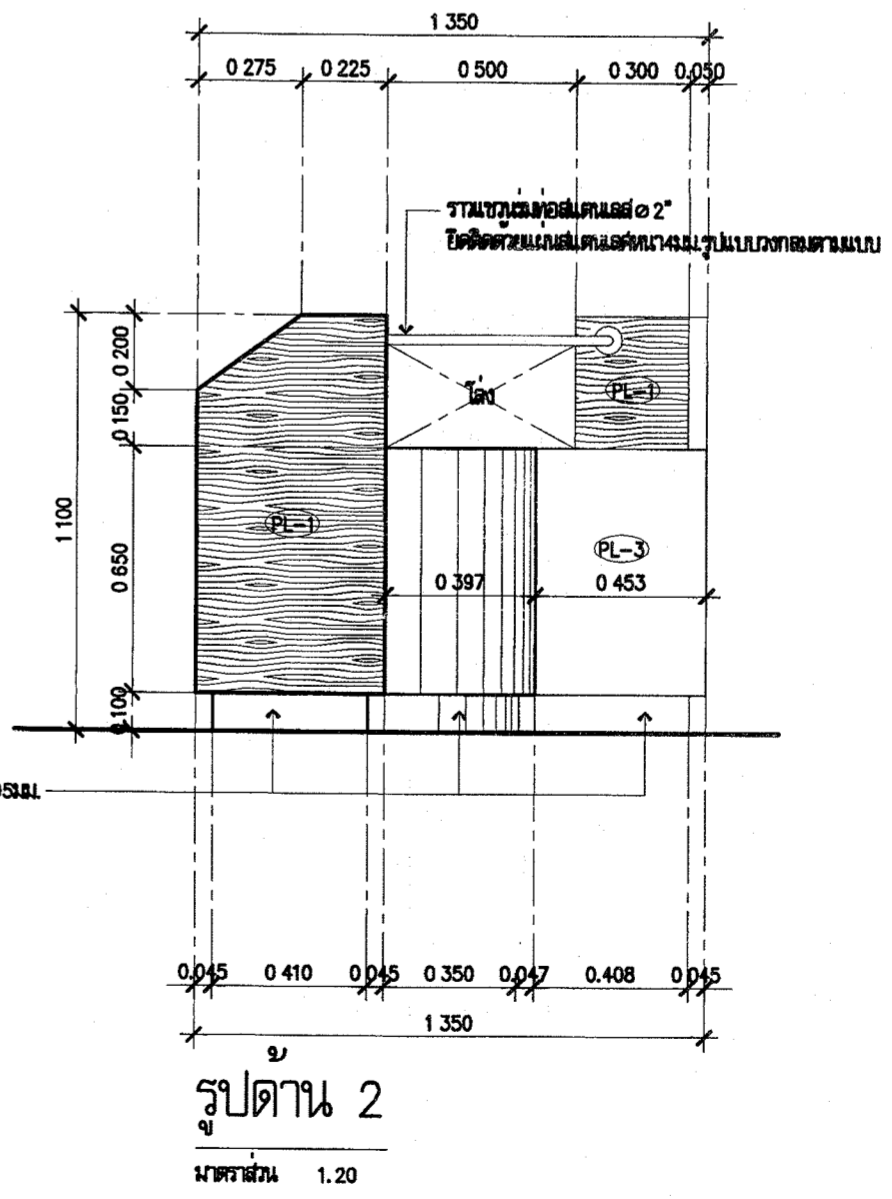

รูปตื้น 2
มาตราส่วน 1:20

* หมายเหตุ : ยกเลิกข้อบังคับที่ออกแบบหรือร่างก่อนหน้า



กระทรวงศึกษาธิการ

โครงการ : โครงการพัฒนาระบบคอมพิวเตอร์
และศูนย์ข้อมูลสารสนเทศ มหาวิทยาลัยเทคโนโลยีพระจอมเกล้าธนบุรี

สถานที่ : ชั้น 2 อาคารศูนย์พัฒนาระบบคอมพิวเตอร์
อำนวยการจัดซื้อจัดจ้าง

อนุมัติ : *(Signature)*
รองอธิการบดีฝ่ายบริหาร
มหาวิทยาลัยเทคโนโลยีพระจอมเกล้าธนบุรี

ออกแบบและก่อสร้าง
สำนักงานปลัดกระทรวง
กระทรวงศึกษาธิการ

ผู้ควบคุมการ : *(Signature)*
(นางนงนุช ชินนุช)

หัวหน้างานช่างเทคนิค
นายวิชาญ ศักดิ์สุจินดา
หัวหน้าช่างเทคนิคช่างไฟฟ้า
นายวิชาญ ชูแก้ว
นายชัชวาล ชินนุช
นายวิชาญ ชูแก้ว
นายชัชวาล ชินนุช
นายวิชาญ ชูแก้ว
นายชัชวาล ชินนุช
นายวิชาญ ชูแก้ว
นายชัชวาล ชินนุช

วิศวกรโยธา
นายวิชาญ ศักดิ์สุจินดา
นายชัชวาล ชินนุช
นายวิชาญ ชูแก้ว
นายชัชวาล ชินนุช
นายวิชาญ ชูแก้ว
นายชัชวาล ชินนุช

วิศวกรสถาปัตย์
นายวิชาญ ศักดิ์สุจินดา
นายชัชวาล ชินนุช

วิศวกรเครื่องกล
นายวิชาญ ศักดิ์สุจินดา
นายชัชวาล ชินนุช

วิศวกรสุขาภิบาล
นายวิชาญ ศักดิ์สุจินดา
นายชัชวาล ชินนุช

ผู้เขียน
นายวิชาญ ศักดิ์สุจินดา

REVISION :
NO DESCRIPTION BY DATE

PROJECT NO. 57-02-019 DRAWING NO. IA3-02
DRAWN BY นายวิชาญ ชูแก้ว PRINT DATE 29/09/57 TOTAL PAGE 24
SCALE 1:20

ชั้น 2 อาคารศูนย์พัฒนาระบบคอมพิวเตอร์
อำนวยการจัดซื้อจัดจ้าง

แบบร่าง : รูปถ่ายแบบร่าง 57-1

หมายเหตุ : 1.แบบร่างสถาปัตย์เป็นกรรมสิทธิ์ของกระทรวงศึกษาธิการ
หากมีการดัดแปลงโดยไม่ขออนุญาต หรือแก้ไขโดยไม่ได้รับ
อนุญาตจากทางราชการจะมีความผิดตามกฎหมาย
2.ให้จัดทำแบบร่างสถาปัตย์แบบร่างนี้ ห้ามคัดลอก

รูปด้าน 3
มาตราส่วน 1:20

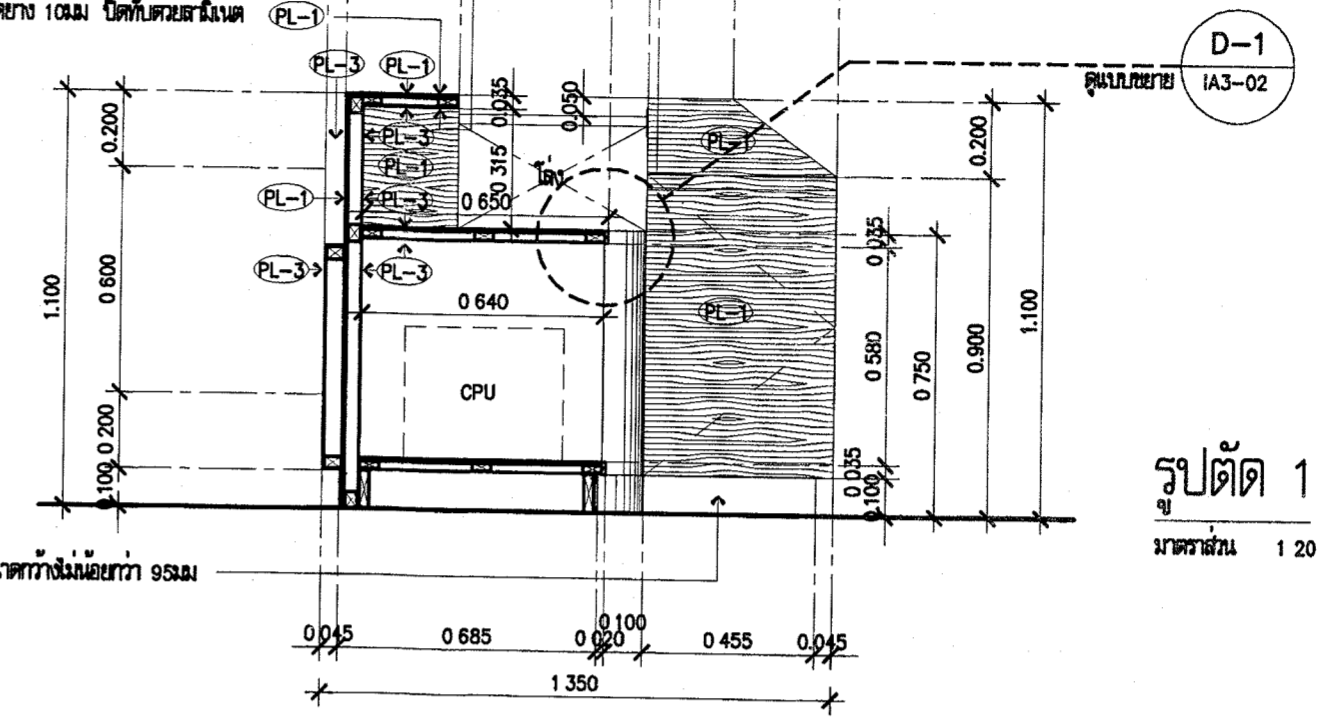
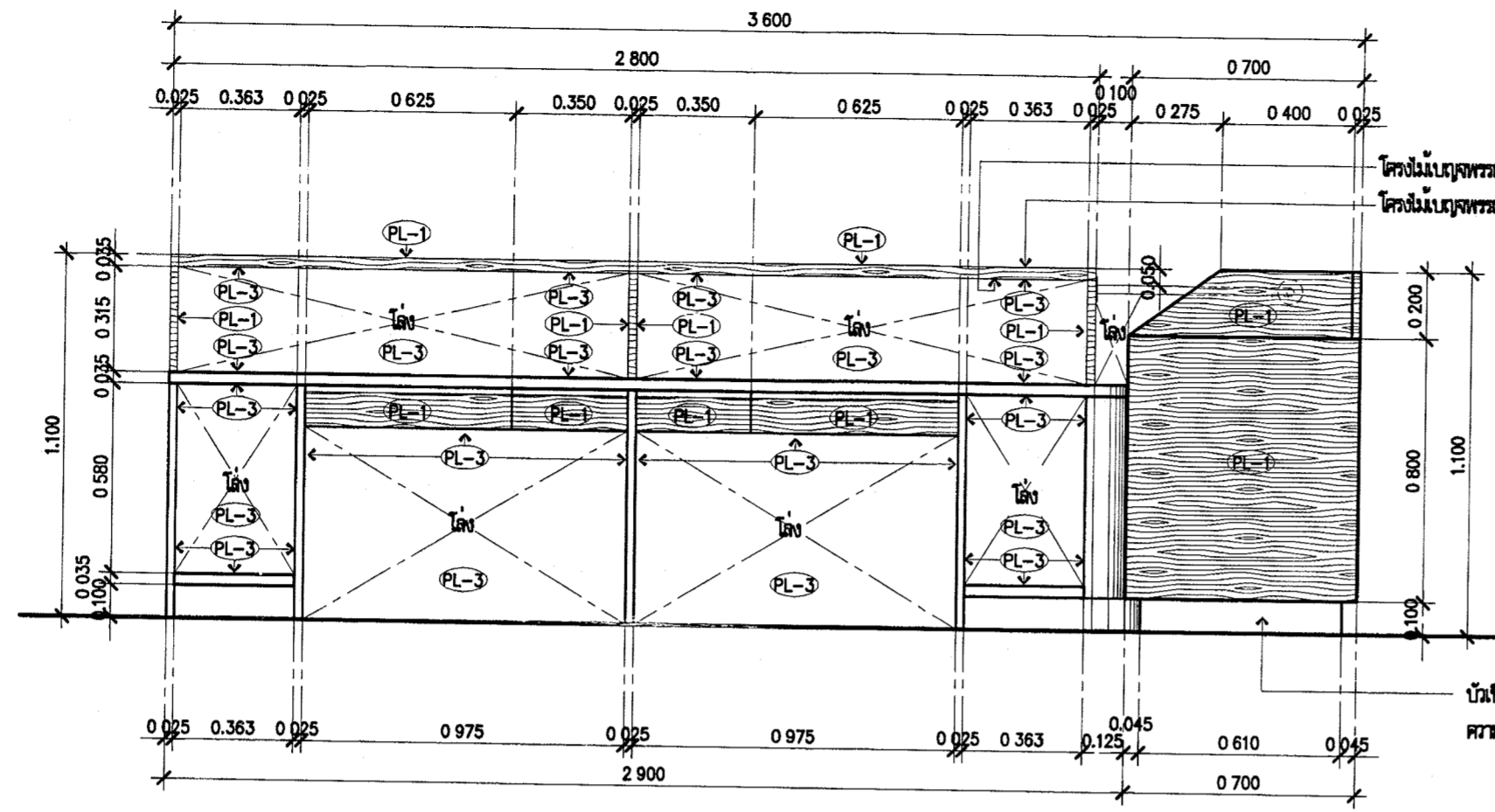

รูปตัด 1
มาตราส่วน 1:20

รูปตัด 3
มาตราส่วน 1:20

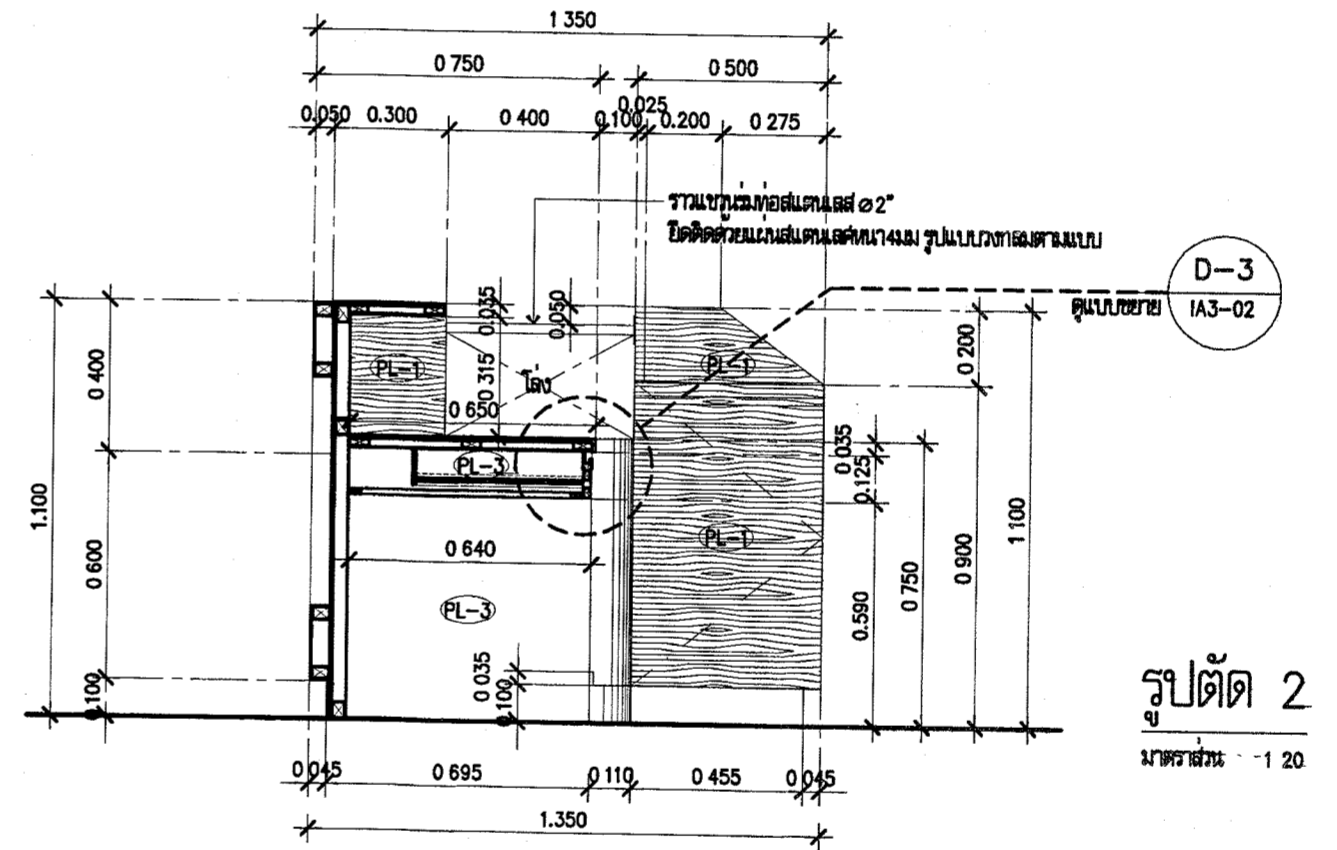
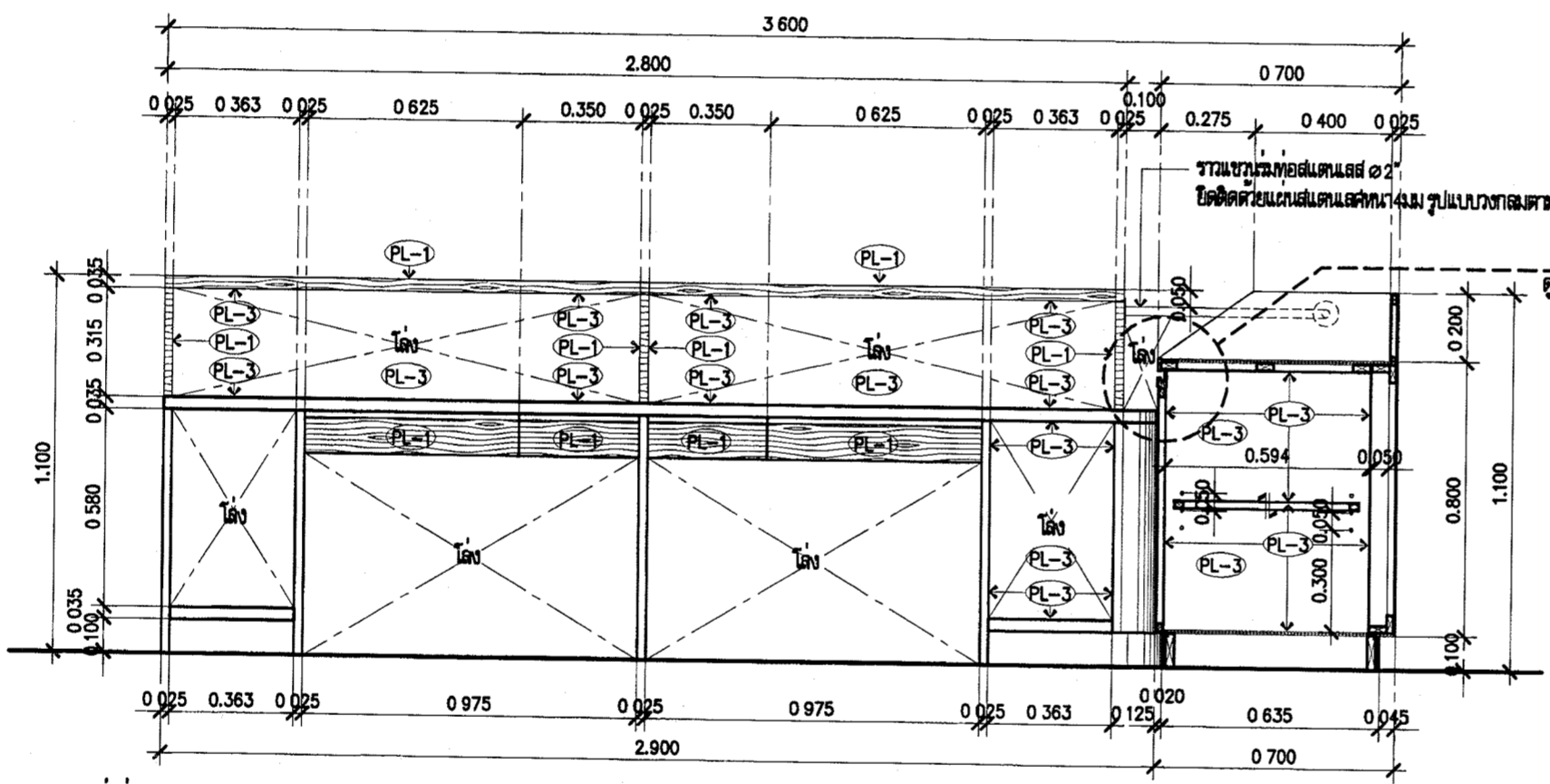

รูปตัด 2
มาตราส่วน 1:20

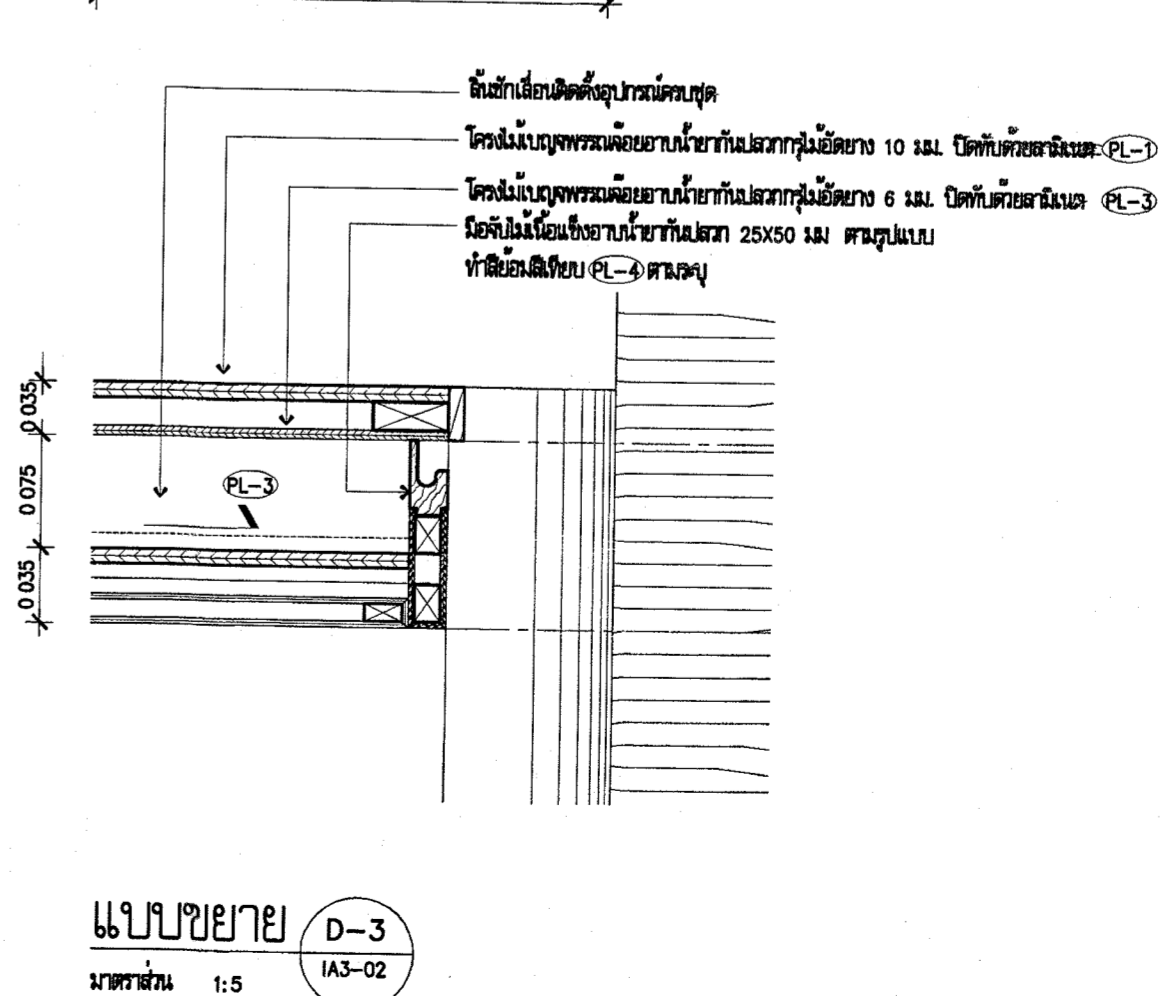
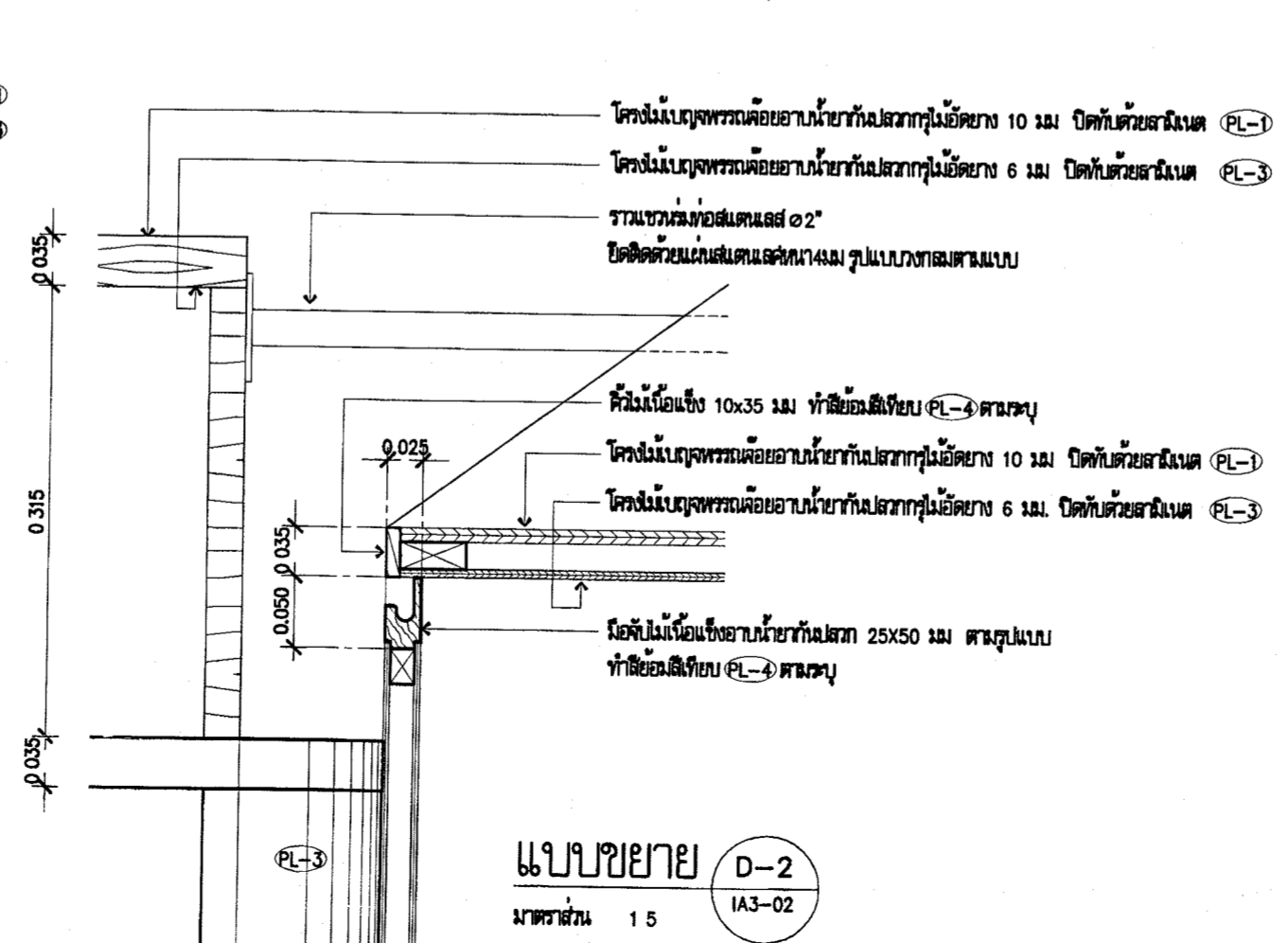
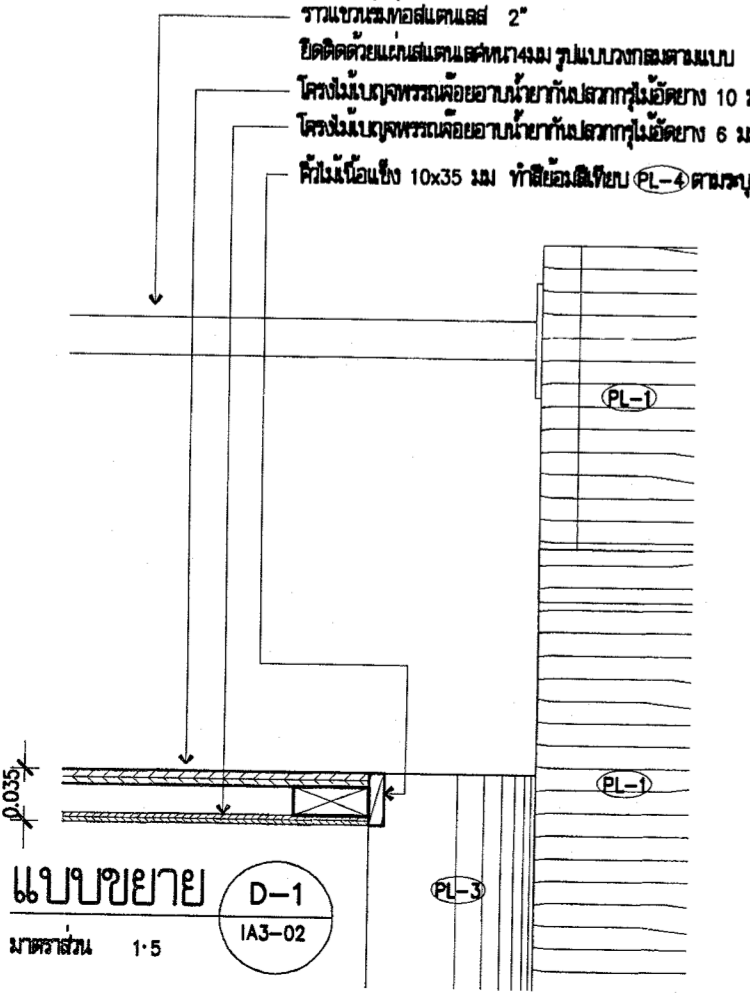



กรมโยธาธิการและผังเมือง

โครงการ : โครงการออกแบบปรับปรุงและจัดระเบียบอาคารพาณิชย์ในบริเวณพื้นที่

สถานที่ : ชั้น 2 อาคารพาณิชย์บริเวณ ถนนสุขุมวิท
ย่านบางนา เขตวัฒนา กรุงเทพฯ

อนุมัติ : *(Signature)*
(นายสุเมธ ชูทรัพย์)
รองอธิบดีกรมโยธาธิการและผังเมือง
ปฏิบัติราชการแทนอธิบดีกรมโยธาธิการและผังเมือง

กองออกแบบและก่อสร้าง
สำนักงานปลัดกระทรวง
กรมโยธาธิการและผังเมือง

ผู้รับราชการ : *(Signature)*
(นายสมชาย ชื่นชม)

หัวหน้างานโยธาธิการ	
นายวิเศษ ศักดิ์บุญญา	
หัวหน้างานสถาปัตยกรรม	
นายศักดิ์ ชูทรัพย์	<i>(Signature)</i>
สถาปนิก	
นายสมชาย ชื่นชม	
นายศักดิ์ ชูทรัพย์	
นายสมศักดิ์ ศักดิ์บุญญา	
นายวิเศษ ศักดิ์บุญญา	
นายสมเกียรติ ชูทรัพย์	<i>(Signature)</i>
นายสมชาย ชื่นชม	

หัวหน้าโยธา	
นายวิเศษ ศักดิ์บุญญา	
นายสมศักดิ์ ศักดิ์บุญญา	
นายสมเกียรติ ชูทรัพย์	
นายสมชาย ชื่นชม	
นายสมเกียรติ ชื่นชม	

หัวหน้าสถาปัตย์	
นายสมเกียรติ ชื่นชม	
นายศักดิ์ ชูทรัพย์	

หัวหน้าช่างเขียน	
นายสมเกียรติ ชื่นชม	
นายศักดิ์ ชูทรัพย์	

หัวหน้าช่างเทคนิค	
นายศักดิ์ ชูทรัพย์	

ผู้เขียน	
----------	--

REVISION :			
NO	DESCRIPTION	BY	DATE

PROJECT NO.	57-02-019	DRAWING NO.	IA3-03
DRAWN BY	นายสมเกียรติ ชูทรัพย์	PRINT DATE	29/09/57
SCALE	1:20	TOTAL PAGE	26

ชั้น 2 อาคารพาณิชย์บริเวณ ถนนสุขุมวิท
ย่านบางนา เขตวัฒนา กรุงเทพฯ

แบบขยาย
แบบขยาย BF-2

หมายเหตุ : 1. แบบขยายนี้เป็นเพียงแบบขยายเพื่อใช้ในการก่อสร้างเท่านั้น ไม่สามารถนำแบบขยายนี้ไปใช้ก่อสร้างได้
2. ไม่สามารถนำแบบขยายนี้ไปใช้ก่อสร้างได้

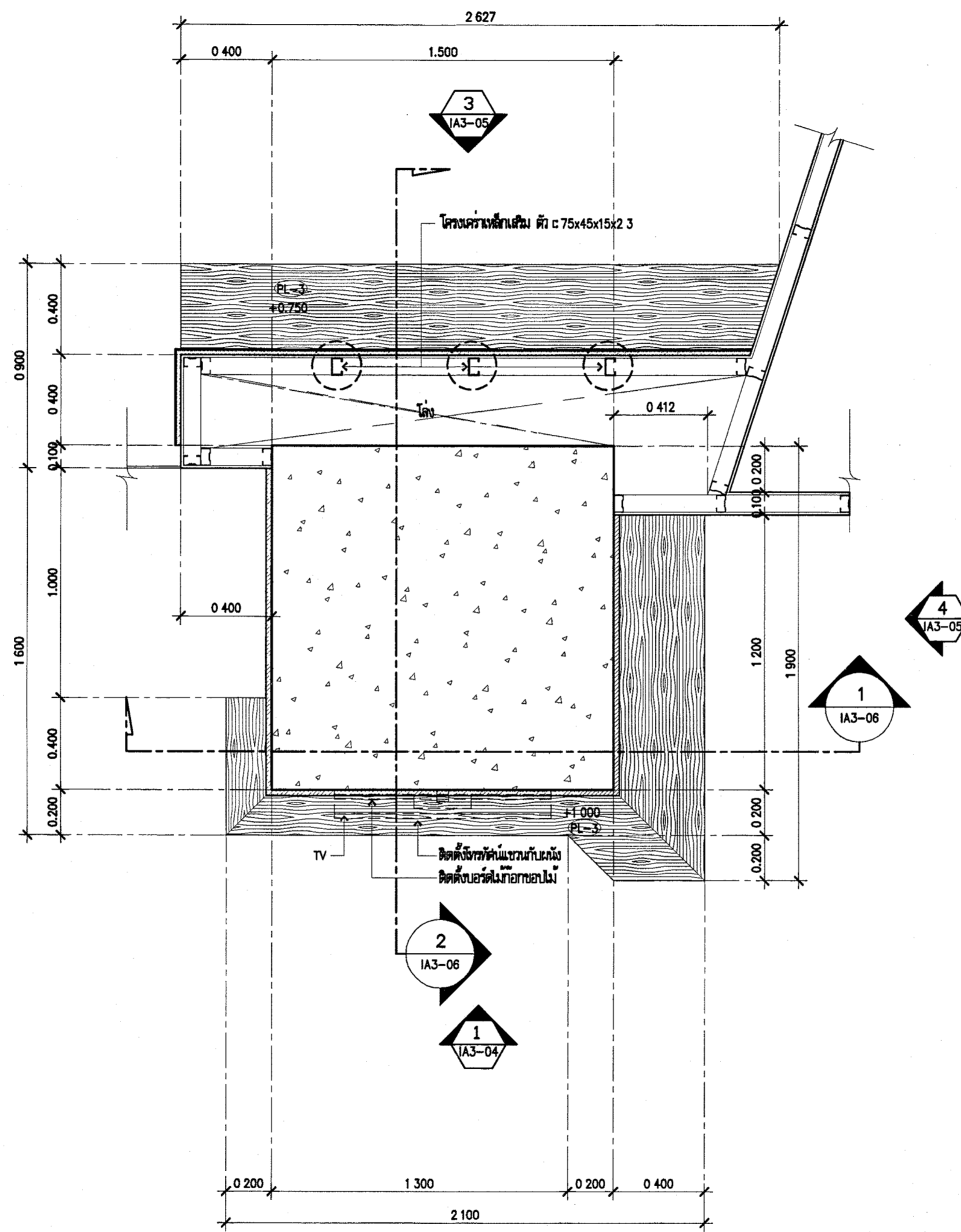

แปลนขยาย BF-2
มาตราส่วน 1:20



กระทรวงศึกษาธิการ

โครงการ : โครงการออกแบบภายในห้องเรียน
และศูนย์คอมพิวเตอร์ของวิทยาลัยอาชีวศึกษา

สถานที่ : ชั้น 2 อาคารอำนวยการ อาคารเรียน
อำนวยการ วิทยาลัยอาชีวศึกษา

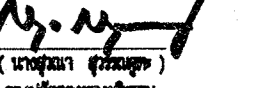
อนุมัติ : 
(นางสุภา ศรีสวัสดิ์)
สถาปนิก (วิชาชีพ)
บริษัทสถาปัตย์วิศวกรรม

 กองออกแบบและก่อสร้าง
สำนักงานปลัดกระทรวง
กระทรวงศึกษาธิการ

ผู้ควบคุมงาน : 
(นางสุภา ศรีสวัสดิ์)

หัวหน้างานวิศวกรรม	
นายวิชาญ ศรีสวัสดิ์	
หัวหน้างานสถาปัตยกรรม	
นายวิชาญ ศรีสวัสดิ์	
สถาปนิก	
นายวิชาญ ศรีสวัสดิ์	
นายวิชาญ ศรีสวัสดิ์	
นายวิชาญ ศรีสวัสดิ์	
นายวิชาญ ศรีสวัสดิ์	
นายวิชาญ ศรีสวัสดิ์	
นายวิชาญ ศรีสวัสดิ์	

วิศวกรโยธา	
นายวิชาญ ศรีสวัสดิ์	
นายวิชาญ ศรีสวัสดิ์	
นายวิชาญ ศรีสวัสดิ์	
นายวิชาญ ศรีสวัสดิ์	
นายวิชาญ ศรีสวัสดิ์	

วิศวกรไฟฟ้า	
นายวิชาญ ศรีสวัสดิ์	
นายวิชาญ ศรีสวัสดิ์	

วิศวกรสุขาภิบาล	
นายวิชาญ ศรีสวัสดิ์	
นายวิชาญ ศรีสวัสดิ์	

วิศวกรเครื่องกล	
นายวิชาญ ศรีสวัสดิ์	

ผู้เขียน	
----------	--

REVISION NO.	DESCRIPTION	BY	DATE

PROJECT NO.	57-02-019	DRAWING NO.	IA3-04
DRAWN BY	นายวิชาญ ศรีสวัสดิ์	PRINT DATE	29/09/57
SCALE	1:20	TOTAL PAGE	26

ชั้น 2 อาคารอำนวยการ อาคารเรียน
อำนวยการ วิทยาลัยอาชีวศึกษา

ขนาด 1:20 หน้า 12 ของ 12-2

หมายเหตุ : 1. แบบแปลนนี้จัดทำขึ้นเป็นกรณีพิเศษสำหรับโครงการ
เท่านั้น การก่อสร้างต้องปฏิบัติตามแบบแปลนนี้
อย่างเคร่งครัด 2. วัสดุที่ใช้ก่อสร้างต้องเป็นวัสดุที่มีคุณภาพ
และมาตรฐานตามที่กำหนดไว้ในแบบแปลน

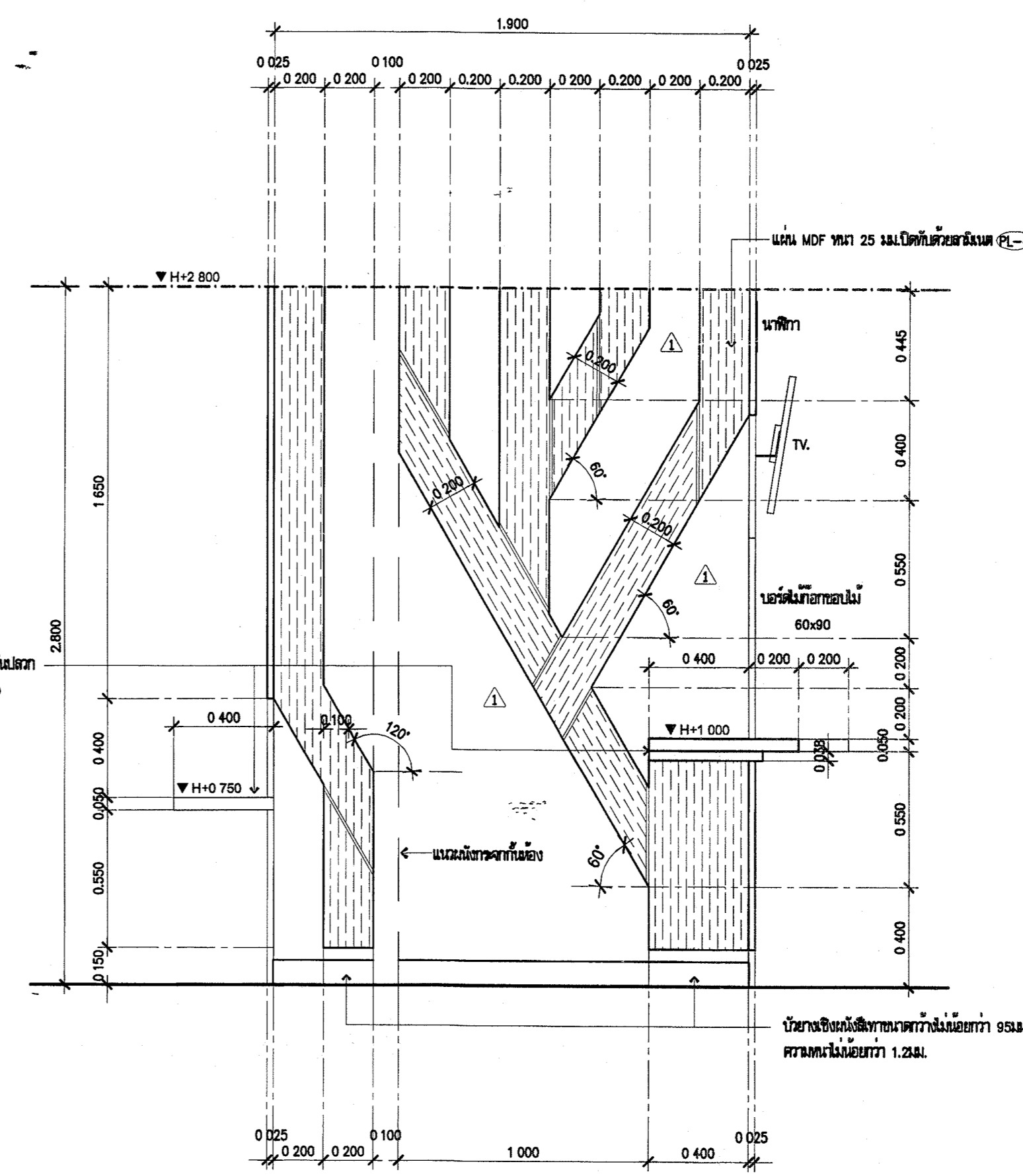
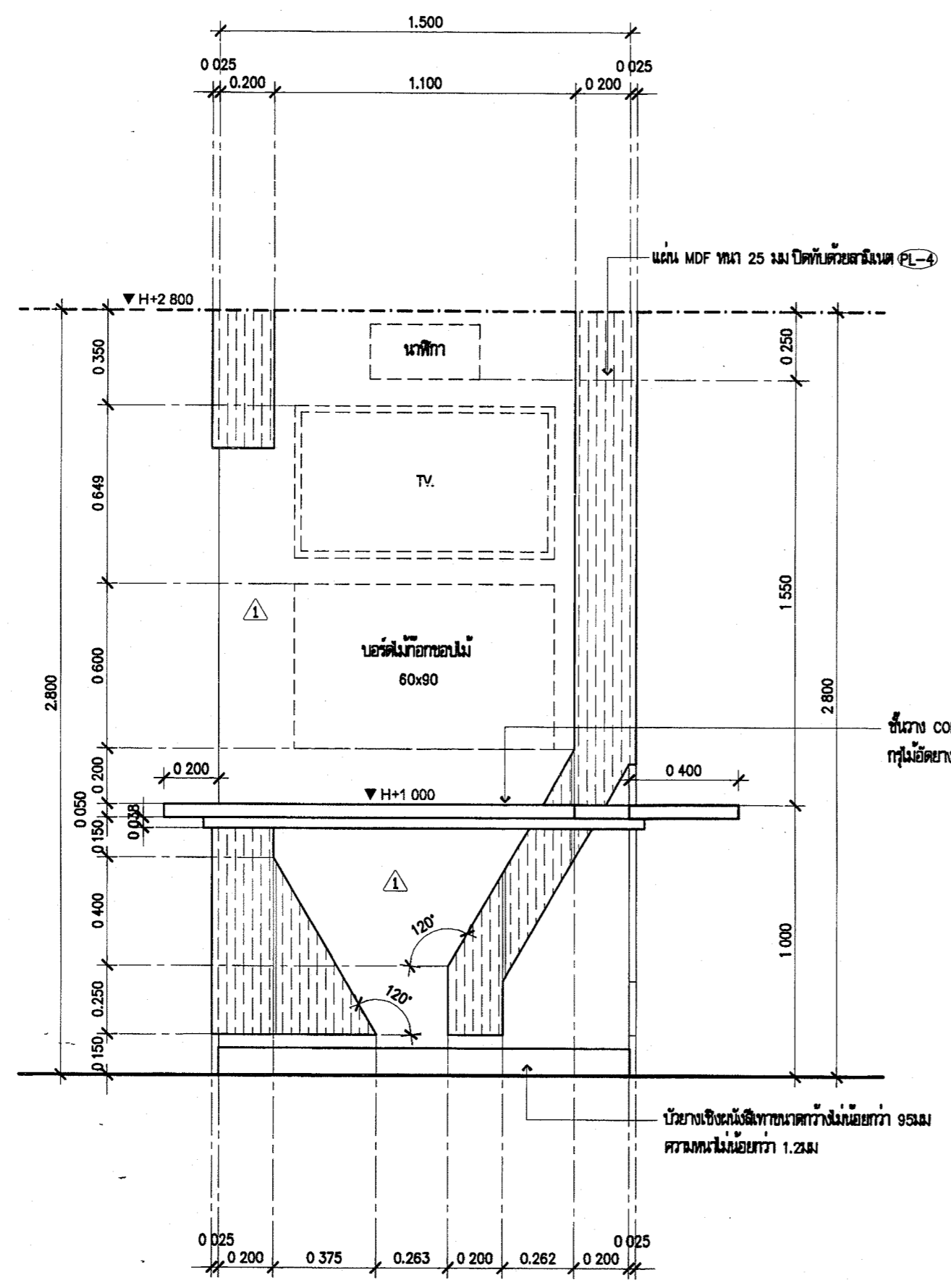



กระทรวงยุติธรรม

โครงการ : โครงการออกแบบปรับปรุงอาคาร
และอุปกรณ์ภายในสำนักงาน ป.ป.ช.

สถานที่ : ชั้น 2 อาคารศาลแพ่งกรุงเทพใต้ ถนนพหลโยธิน
อำเภอปทุมวัน กรุงเทพมหานคร

อนุมัติ : *(Signature)*
(นางสุภาวดี สุวรรณ)
รองผู้อำนวยการโครงการ
ปฏิบัติราชการแบบมีอำนาจพิเศษ

DC กองออกแบบและก่อสร้าง
สำนักงานปลัดกระทรวง
กระทรวงยุติธรรม

ผู้รับงาน : *(Signature)*
(นายอนุชา ชินเดช)

หัวหน้ากลุ่มงานวิศวกรรม	
นายวิชาญ ศักดิ์บุญญา	
หัวหน้ากลุ่มงานสถาปัตยกรรม	
นายวิชาญ ชูแก้ว	<i>(Signature)</i>
สถาปนิก	
นายอนุชา ชินเดช	
นายวิชาญ ชูแก้ว	
นายอนุชา ศักดิ์บุญญา	
นายวิชาญ ชินเดช	
นายวิชาญ ชูแก้ว	<i>(Signature)</i>
นายวิชาญ ชูแก้ว	

วิศวกรโยธา	
นายวิชาญ ศักดิ์บุญญา	
นายวิชาญ ชูแก้ว	
นายอนุชา ศักดิ์บุญญา	
นายวิชาญ ชูแก้ว	
นายวิชาญ ชูแก้ว	

วิศวกรไฟฟ้า	
นายวิชาญ ชูแก้ว	
นายวิชาญ ชูแก้ว	

วิศวกรสุขาภิบาล	
นายวิชาญ ชูแก้ว	
นายวิชาญ ชูแก้ว	

วิศวกรเครื่องกล	
นายวิชาญ ชูแก้ว	

ผู้เขียน	
นายวิชาญ ชูแก้ว	

REVISION :			
NO	DESCRIPTION	BY	DATE

PROJECT NO.	57-02-019	DRAWING NO.	1A3-05
DRAWN BY	นายวิชาญ ชูแก้ว	PRINT DATE	22/09/57
SCALE	1:20	TOTAL PAGE	24

ชั้น 2 อาคารศาลแพ่งกรุงเทพใต้ ถนนพหลโยธิน
อำเภอปทุมวัน กรุงเทพมหานคร

แบบร่าง 3.4 หนา 0F-2

หมายเหตุ
1. แบบแปลนอาคารที่แสดงนี้เป็นกรณีของอาคารที่แสดง
เท่านั้น การก่อสร้างจริงต้องปฏิบัติตามแบบแปลนที่
อนุญาต ราชการกระทรวงยุติธรรมเป็นลายลักษณ์อักษร
2. ให้ช่างเขียนที่ทำงานแบบแปลนนี้ งามวิเศษตาม

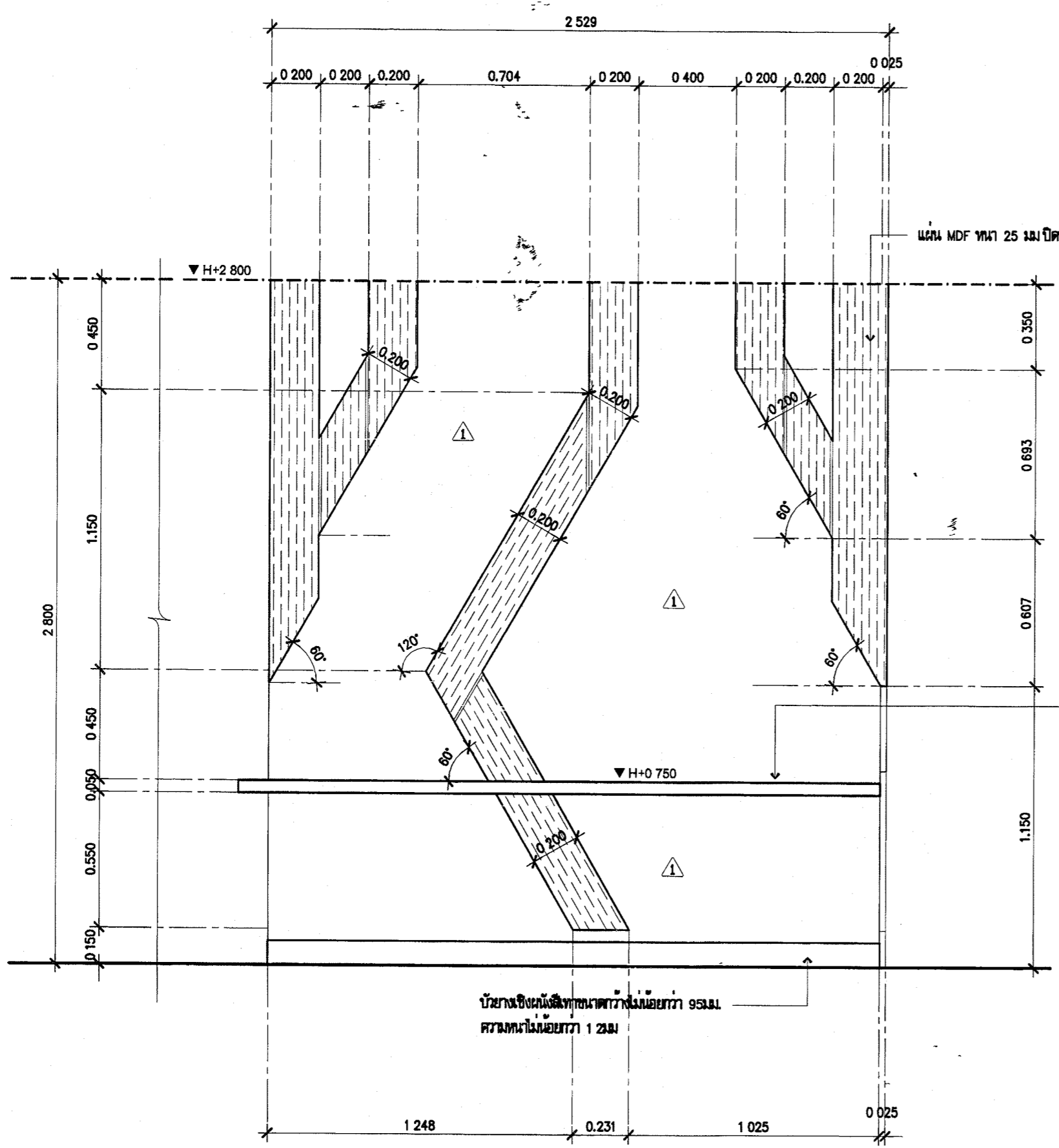

แบบขยายรูปदान 3
มาตราส่วน 1:20

ห้องวางคอมพิวเตอร์ เครื่องมือเขียนงานด้วยปากกาสี
กลุ่มนี้ขนาด 6 มม. ปิดทับด้วยสแตนเลส (PL-3)

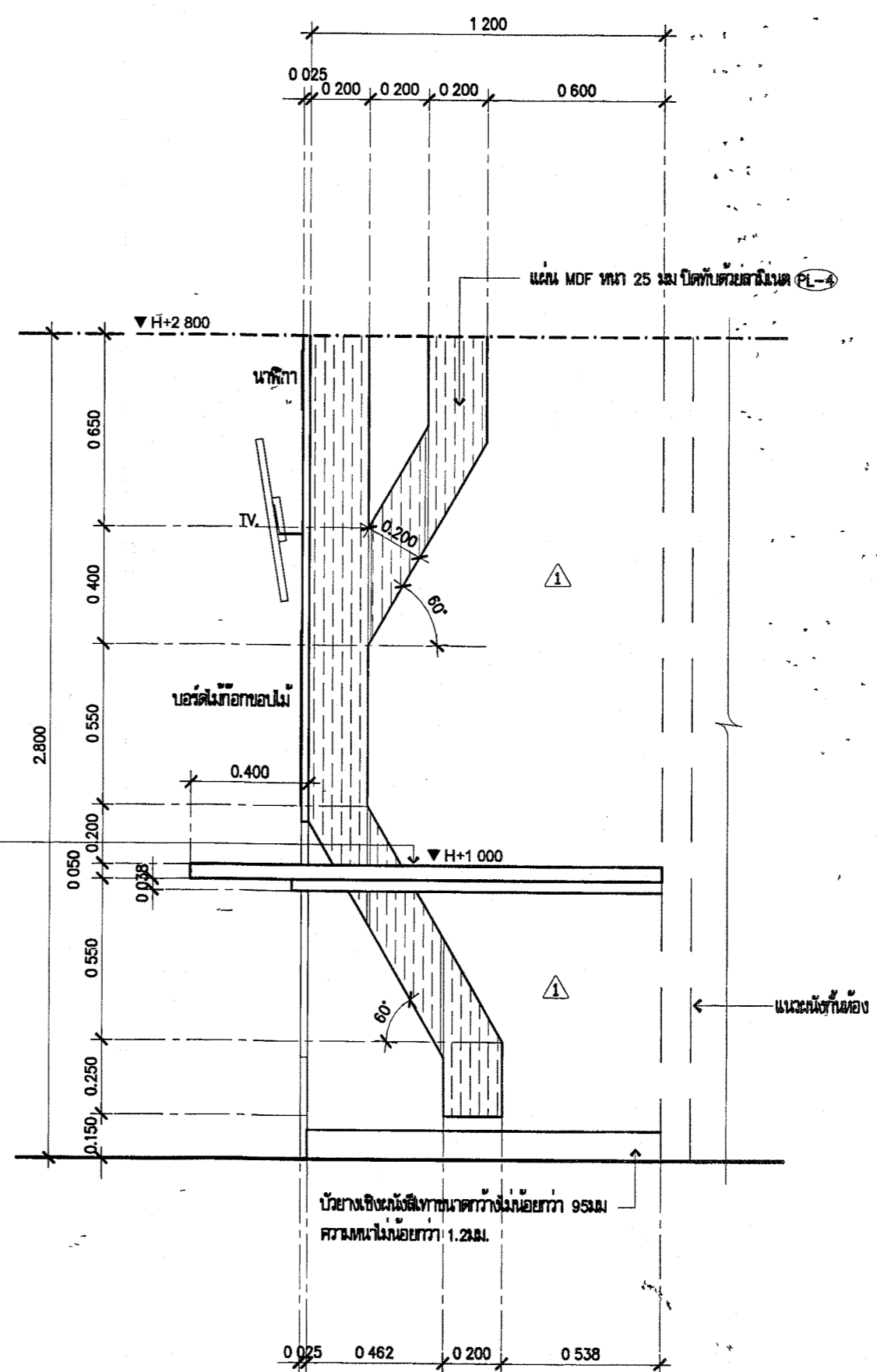

แบบขยายรูปदान 4
มาตราส่วน 1:20



กรมการผังเมือง

โครงการ : โครงการออกแบบปรับปรุงอาคาร
และจัดซื้อวัสดุสำหรับสำนักงาน ป.ป.ช.

สถานที่ : ชั้น 2 อาคารสำนักงาน ป.ป.ช. ถนนพหลโยธิน
อำเภอปทุมธานี จังหวัดปทุมธานี

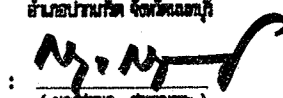
อนุมัติ : 
(นางสาว อรุณพร)
รองผู้อำนวยการโครงการ
บริษัท อารามสถาปัตย์วิศวกรรม

DC กองออกแบบและก่อสร้าง
สำนักงานปลัดกระทรวง
กระทรวงยุติธรรม

ผู้เขียนภาพ : 
(นายสมชาย ธิมม)

พื้นที่ผู้ว่าราชการจังหวัดกรม	
นายสมชาย ธิมม	
พื้นที่ผู้ว่าราชการอำเภอปทุมธานี	
นายสมชาย ธิมม	
นายสมชาย ธิมม	
นายสมชาย ธิมม	
นายสมชาย ธิมม	
นายสมชาย ธิมม	
นายสมชาย ธิมม	
พื้นที่โยธา	
นายสมชาย ธิมม	
นายสมชาย ธิมม	
นายสมชาย ธิมม	
นายสมชาย ธิมม	
นายสมชาย ธิมม	
พื้นที่ช่างไฟฟ้า	
นายสมชาย ธิมม	
นายสมชาย ธิมม	
พื้นที่ช่างสุขาภิบาล	
นายสมชาย ธิมม	
นายสมชาย ธิมม	
พื้นที่ช่างเครื่องกล	
นายสมชาย ธิมม	
พื้นที่ช่าง	
นายสมชาย ธิมม	

REVISION :			
NO	DESCRIPTION	BY	DATE
PROJECT NO.	57-02-019	DRAWING NO.	IA3-06
DRAWN BY	นายสมชาย ธิมม	PRINT DATE	29/09/57
SCALE	1:20	TOTAL PAGE	24

ชื่อโครงการ : ชั้น 2 อาคารสำนักงาน ป.ป.ช. ถนนพหลโยธิน
อำเภอปทุมธานี จังหวัดปทุมธานี

แบบแปลน : 1.2 หนา BF-2

หมายเหตุ :
1. แบบแปลนนี้จัดทำขึ้นเพื่อเป็นเอกสารประกอบการพิจารณา
สำหรับการก่อสร้างอาคารและจัดซื้อวัสดุ
2. วัสดุที่ใช้ในแบบแปลนนี้จะเป็นของกรมการผังเมือง

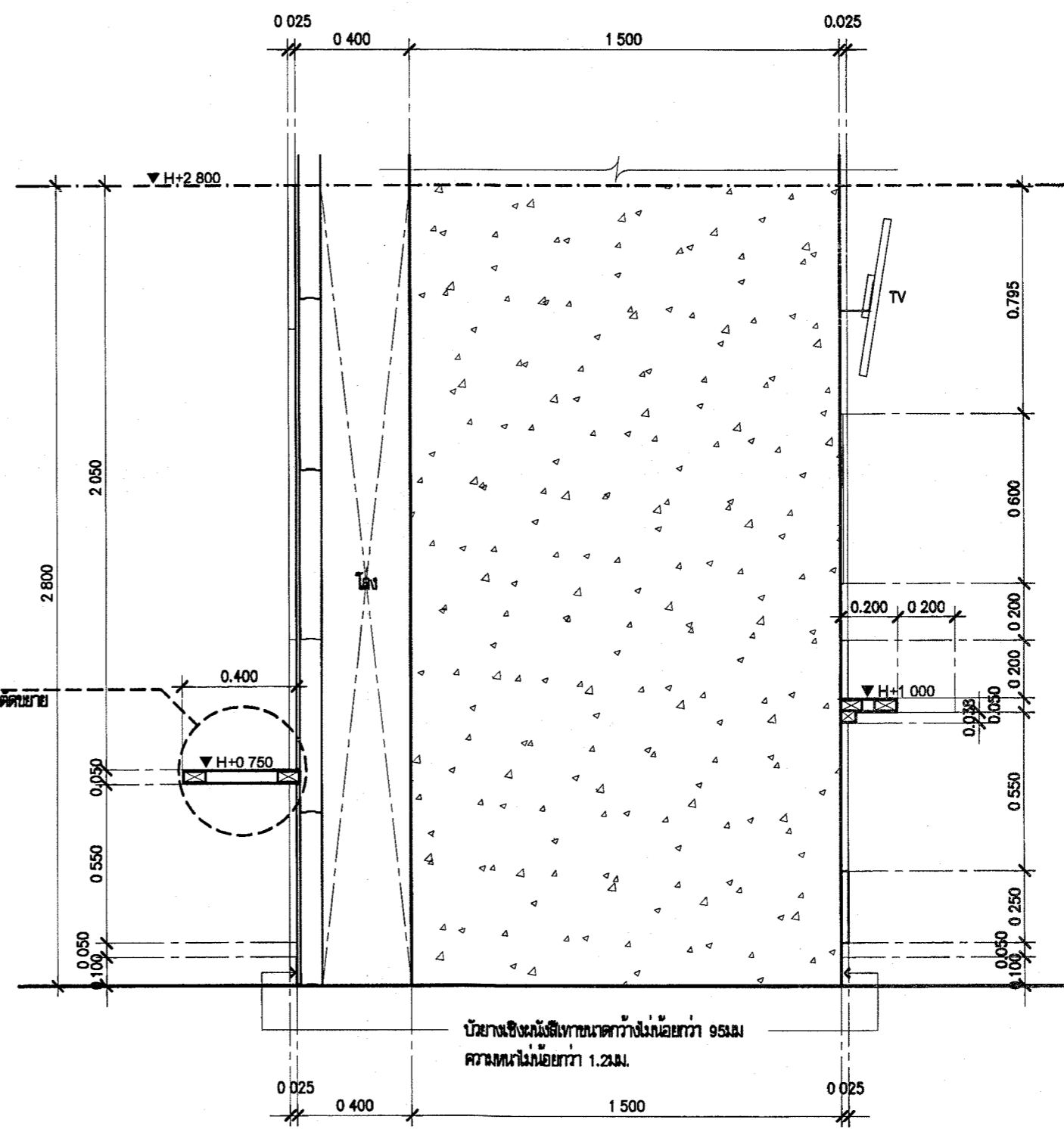
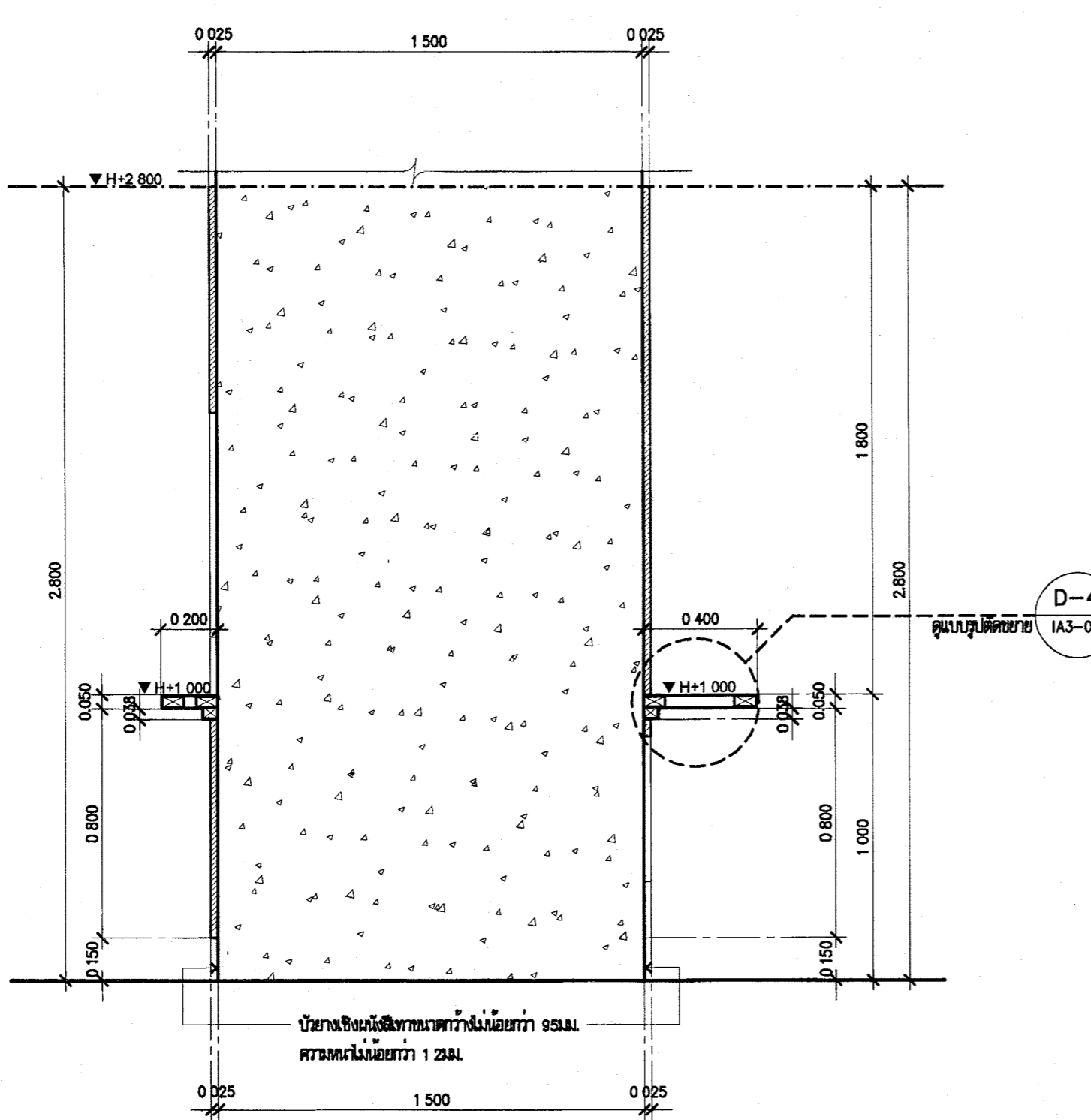
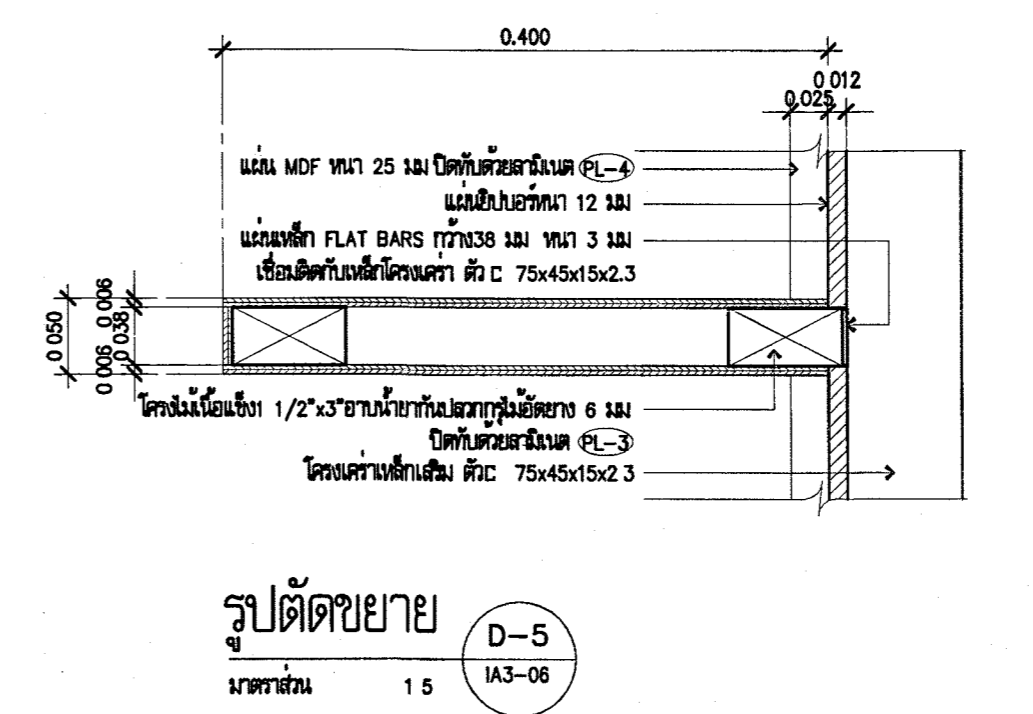
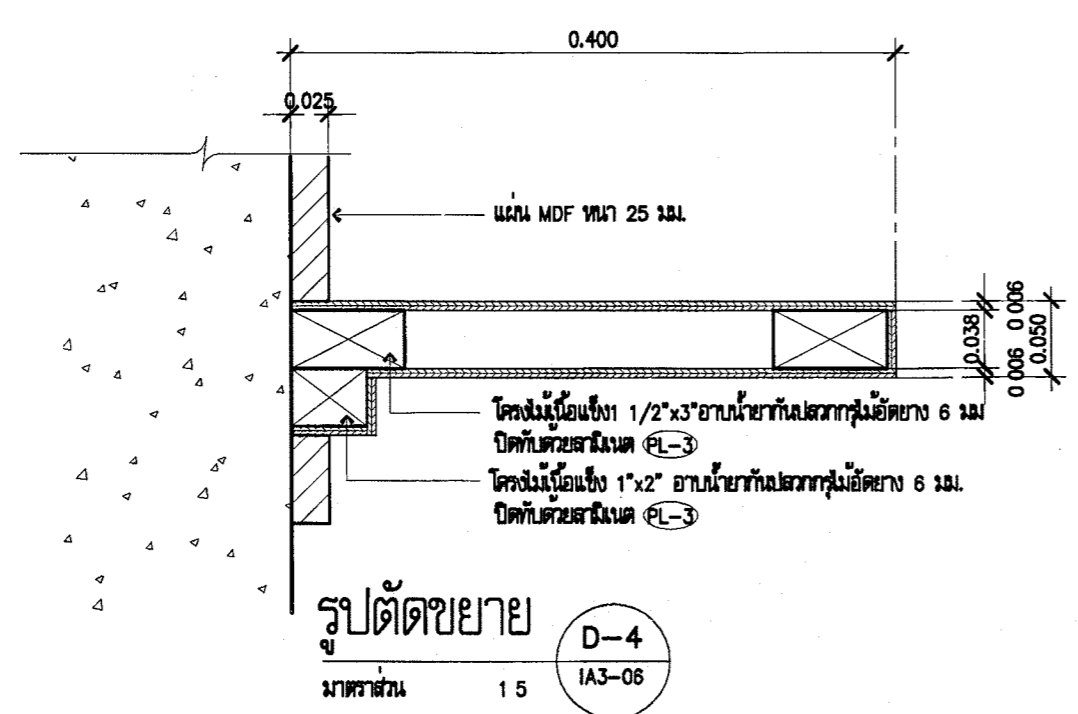



กระทรวงโยธาธิการและผังเมือง

โครงการ : โครงการออกแบบปรับปรุงและจัดตั้งศูนย์บริการสาธารณสุขที่ 11 กรุงเทพมหานคร

สถานที่ : ซี่ง 2 ซอยทองหล่อ แขวงคลองเตย เขตวัฒนา กรุงเทพมหานคร

อนุมัติ : *(Signature)*
(นายสมชาย ใจดี)
รองปลัดกระทรวงโยธาธิการและผังเมือง

กองออกแบบและก่อสร้าง
สำนักงานปลัดกระทรวง
กระทรวงโยธาธิการและผังเมือง

ผู้ควบคุมงาน : *(Signature)*
(นายสมชาย ใจดี)

หัวหน้ากลุ่มงานโยธาธิการ	
นายพิชัย ศักดิ์บุญญา	
หัวหน้ากลุ่มงานสถาปัตยกรรม	
นายศักดิ์ ชูแก้ว	<i>(Signature)</i>
สถาปนิก	
นายสมชาย ใจดี	
นายศักดิ์ ชูแก้ว	
นายสมชาย ใจดี	
นายพิชัย ศักดิ์บุญญา	
นายสมชาย ใจดี	<i>(Signature)</i>
นายศักดิ์ ชูแก้ว	

วิศวกรโยธา	
นายพิชัย ศักดิ์บุญญา	
นายสมชาย ใจดี	
นายศักดิ์ ชูแก้ว	
นายสมชาย ใจดี	
นายศักดิ์ ชูแก้ว	
นายสมชาย ใจดี	

วิศวกรไฟฟ้า	
นายสมชาย ใจดี	
นายศักดิ์ ชูแก้ว	

วิศวกรสุขาภิบาล	
นายสมชาย ใจดี	
นายศักดิ์ ชูแก้ว	

วิศวกรเครื่องกล	
นายศักดิ์ ชูแก้ว	

ผู้เขียน	
----------	--

REVISION :			
NO	DESCRIPTION	BY	DATE

PROJECT NO.	57-02-019	DRAWING NO.	IA3-07
DRAWN BY	นายสมชาย ใจดี	PRINT DATE	29/06/57
SCALE		TOTAL PAGE	24

ชื่อ : ซี่ง 2 ซอยทองหล่อ แขวงคลองเตย เขตวัฒนา กรุงเทพมหานคร
แบบร่าง : แปลงอาคาร ซอยสุทธิ-บ้านอิฐย่านสีลม BF-3

หมายเหตุ :
1. แบบแปลนอาคารที่แสดงนี้เป็นแบบร่างเบื้องต้นเท่านั้น ไม่สามารถนำไปก่อสร้างได้โดยไม่ได้รับอนุญาตจากกรมโยธาธิการและผังเมือง
2. ในกรณีที่ท่านต้องการข้อมูลเพิ่มเติม กรุณาติดต่อสำนักงานโยธาธิการและผังเมือง

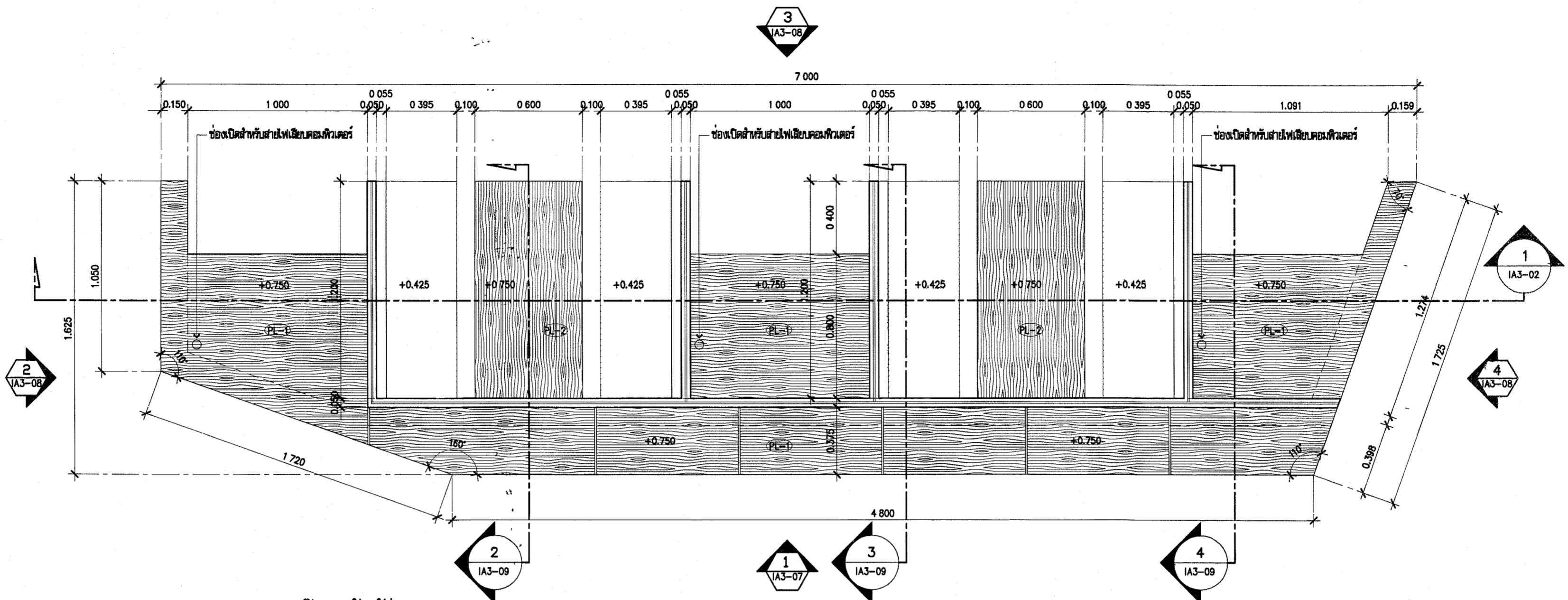

แปลนขยายชุดโต๊ะ-เก้าอี้ในห้องนั่งเล่น BF-3

มาตราส่วน 1:20

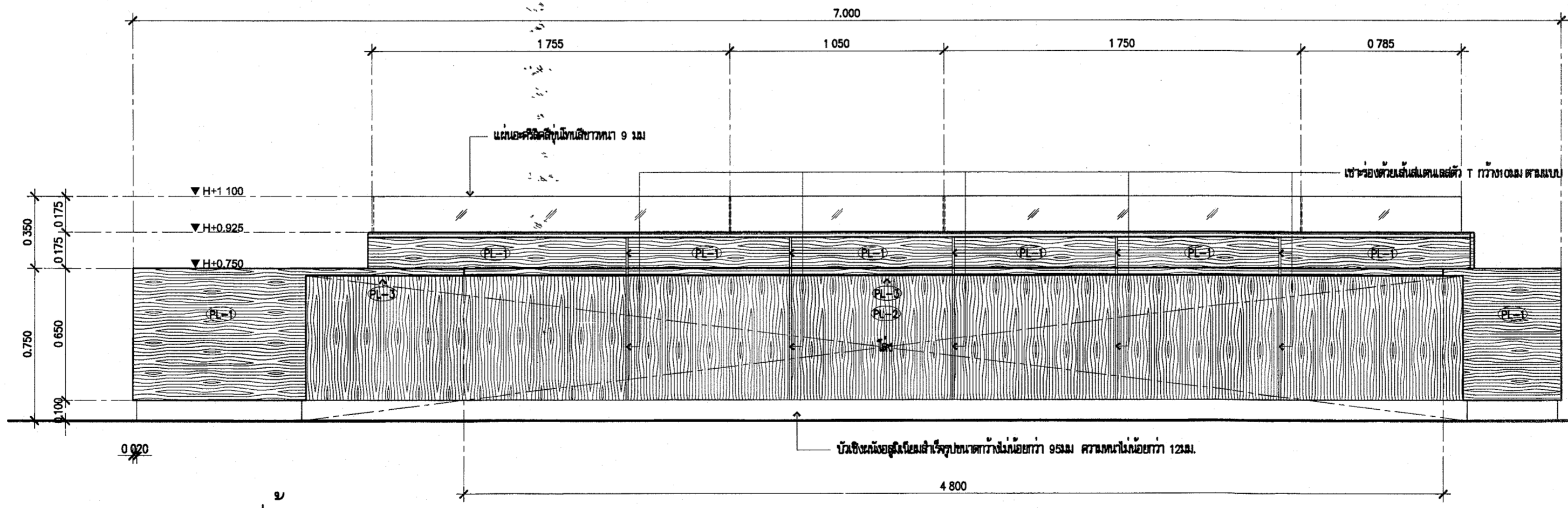

แบบขยายรูปตัดาน 1

มาตราส่วน 1:20



กรมโยธาธิการและผังเมือง

โครงการ : โครงการออกแบบปรับปรุงถนนและคูน้ำในเขตเทศบาลตำบลบ้านป่า

สถานที่ : ซี่ง ๒ อําเภอเมืองน่าน จังหวัดน่าน อําเภอป่าก่อดิบ จังหวัดน่าน

อนุมัติ : *(Signature)*
(นายสมชาย ธรรมานะ)
รองปลัดกระทรวงโยธาธิการและผังเมือง

DC กองออกแบบและก่อสร้าง
สำนักงานปลัดกระทรวง
กระทรวงโยธาธิการและผังเมือง

ผู้รับงาน : *(Signature)*
(นายสมชาย ธรรมานะ)

ชื่อตำแหน่งงานโยธาธิการ	
นายสมชาย ธรรมานะ	
ชื่อตำแหน่งงานสถาปัตย์โยธาธิการ	
นายสมชาย ธรรมานะ	<i>(Signature)</i>
สถาปนิก	
นายสมชาย ธรรมานะ	
นายสมชาย ธรรมานะ	
นายสมชาย ธรรมานะ	
นายสมชาย ธรรมานะ	
นายสมชาย ธรรมานะ	
นายสมชาย ธรรมานะ	

ชื่อตำแหน่งงานช่างเขียน	
นายสมชาย ธรรมานะ	
นายสมชาย ธรรมานะ	
นายสมชาย ธรรมานะ	
นายสมชาย ธรรมานะ	
นายสมชาย ธรรมานะ	

ชื่อตำแหน่งงานช่างสำรวจ	
นายสมชาย ธรรมานะ	
นายสมชาย ธรรมานะ	

ชื่อตำแหน่งงานช่างควบคุม	
นายสมชาย ธรรมานะ	
นายสมชาย ธรรมานะ	

ชื่อตำแหน่งงานช่างเทคนิค	
นายสมชาย ธรรมานะ	

ชื่อตำแหน่งงานช่างเขียน	
นายสมชาย ธรรมานะ	

REVISION :			
NO	DESCRIPTION	BY	DATE

PROJECT NO.	57-02-019	DRAWING NO.	143-08
DRAWN BY	นายสมชาย ธรรมานะ	PRINT DATE	29/08/57
SCALE		TOTAL PAGE	24

VM ซี่ง ๒ อําเภอเมืองน่าน จังหวัดน่าน อําเภอป่าก่อดิบ จังหวัดน่าน

แบบร่าง
รูปที่ 2.3.4 ขยายจุดตัด - บ้านป่าก่อดิบ ๒๔-3

หมายเหตุ
1. แบบร่างนี้เป็นลิขสิทธิ์ของกรมโยธาธิการและผังเมือง
2. ห้ามทำซ้ำโดยไม่ได้รับอนุญาต

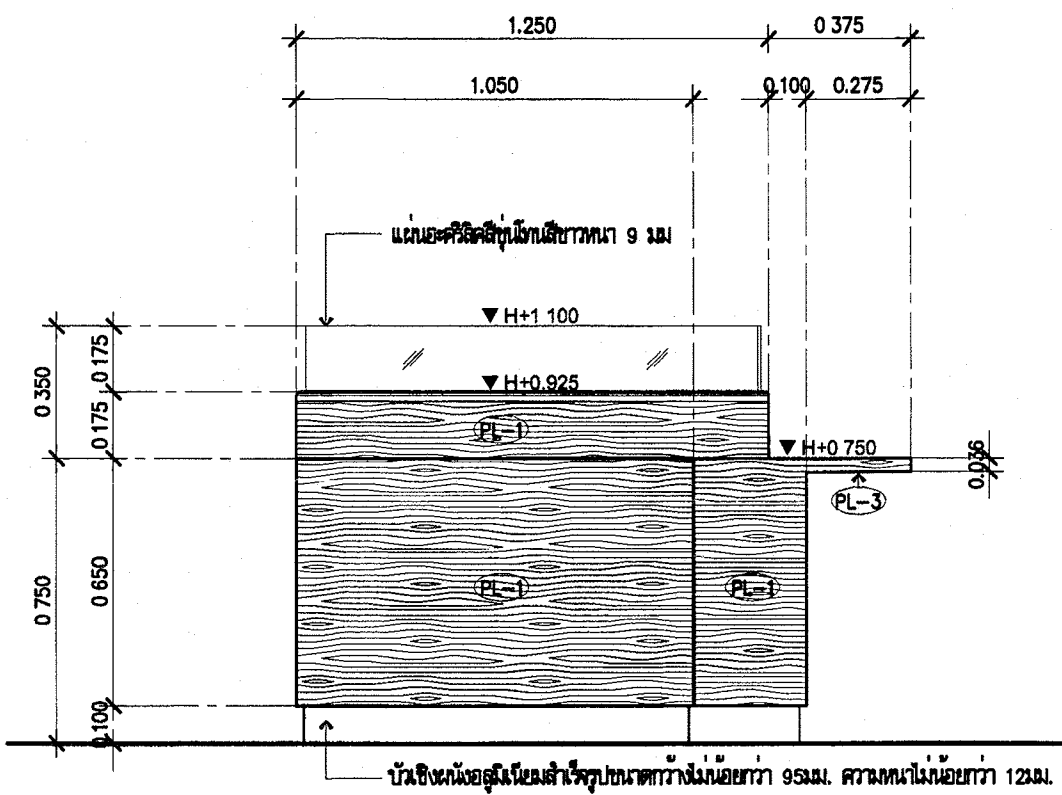

แบบขยายรูปตัด ๒
มาตราส่วน 1:20

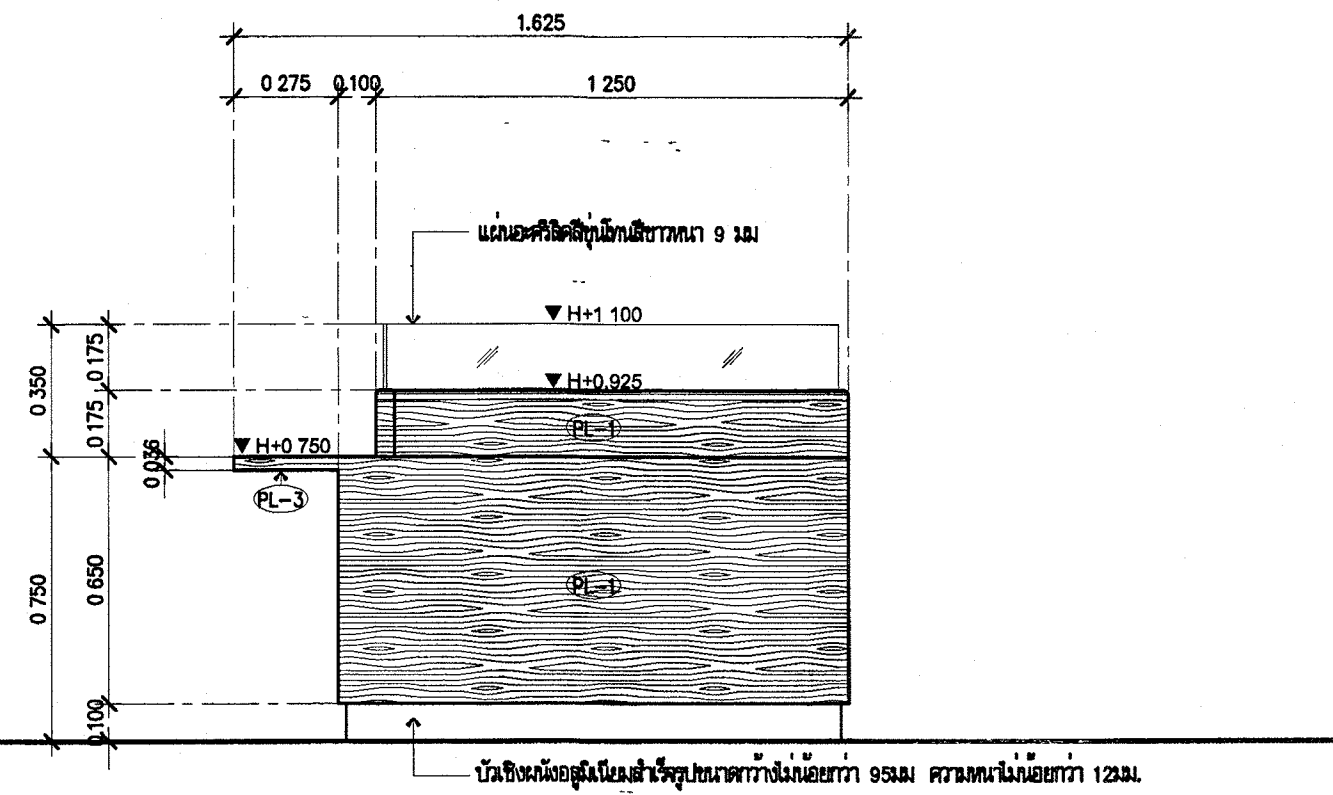

แบบขยายรูปตัด ๔
มาตราส่วน 1:20

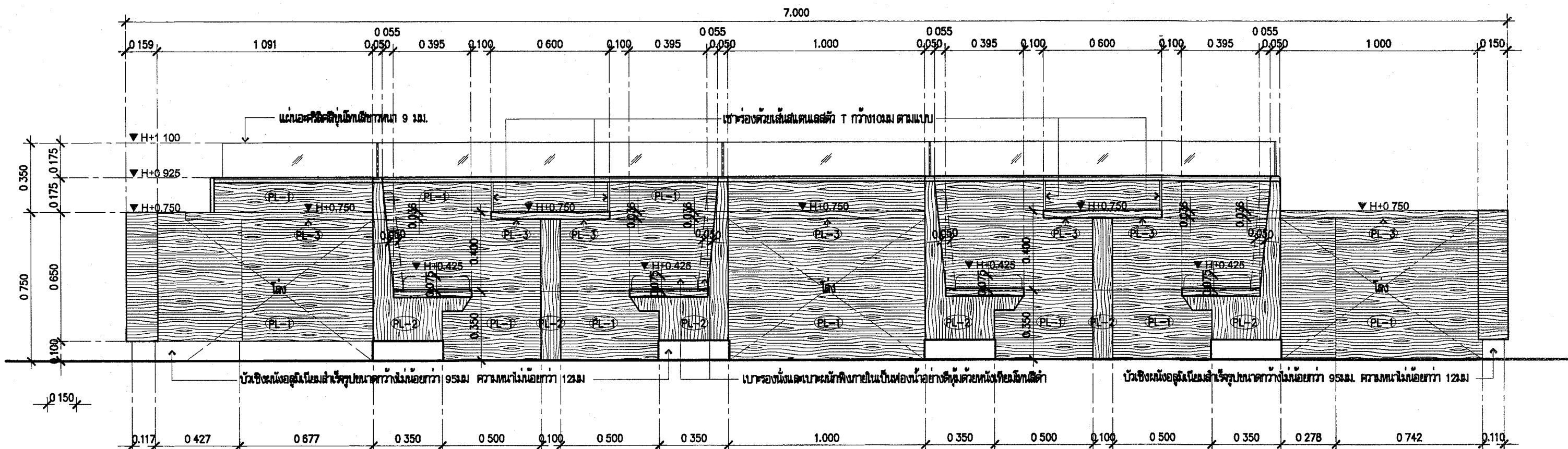

แบบขยายรูปตัด ๓
มาตราส่วน 1:20

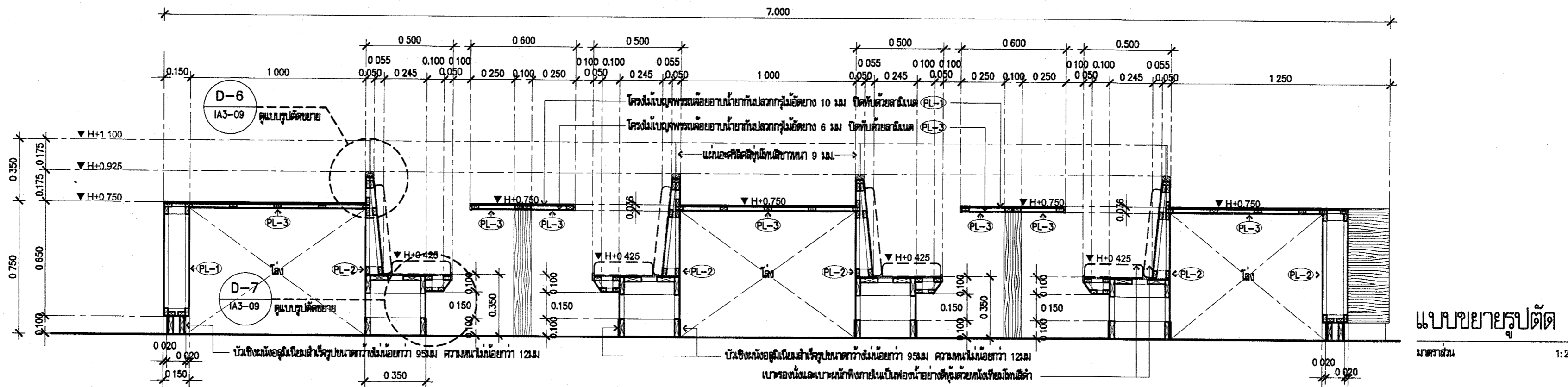

แบบขยายรูปตัด 1
มาตราส่วน 1:20

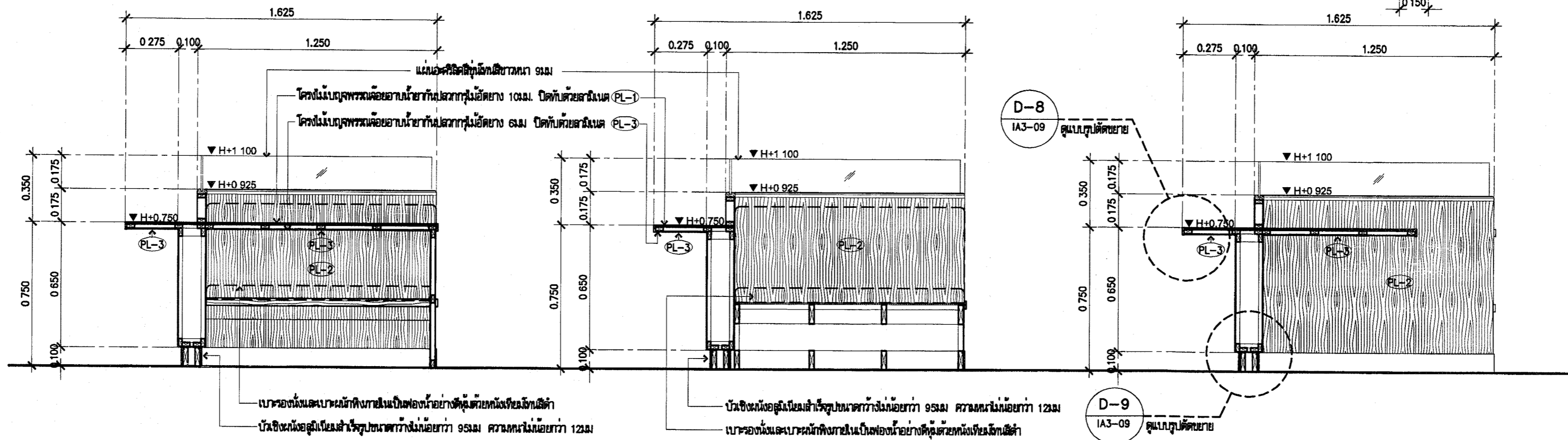

แบบขยายรูปตัด 2
มาตราส่วน 1:20

แบบขยายรูปตัด 3
มาตราส่วน 1:20

แบบขยายรูปตัด 4
มาตราส่วน 1:20

รูปตัดขยาย D-6
มาตราส่วน 1:5

ถังขึงน้ำขุ่นพร้อมค้ำยันภายในความสูง 6 มม. ปิดทับด้วยสแลนชนิด PL-2
ถังขึงน้ำขุ่นพร้อมค้ำยันภายในความสูง 10 มม. ปิดทับด้วยสแลนชนิด PL-1

ถังขึงน้ำขุ่นพร้อมค้ำยันภายในความสูง 6 มม. ปิดทับด้วยสแลนชนิด PL-3
ถังขึงน้ำขุ่นพร้อมค้ำยันภายในความสูง 6 มม. ปิดทับด้วยสแลนชนิด PL-2

บานรองถังและบานรั้งค้ำภายในเป็นฟองน้ำอย่างตั้งด้วยหนังเทียมชนิดดี

รูปตัดขยาย D-7
มาตราส่วน 1:5

ถังขึงน้ำขุ่น 1*4 ภายในความสูง 6 มม. ปิดทับด้วยสแลนชนิด PL-2
ถังขึงน้ำขุ่นในรูปทรงวงรีความกว้าง 9.53 ม. ความหนาไม่น้อยกว่า 12 มม.

รูปตัดขยาย D-8
มาตราส่วน 1:5

ถังขึงน้ำขุ่นพร้อมค้ำยันภายในความสูง 6 มม. ปิดทับด้วยสแลนชนิด PL-2
ถังขึงน้ำขุ่นในรูปทรงวงรีความกว้าง 9.53 ม. ความหนาไม่น้อยกว่า 12 มม.

รูปตัดขยาย D-9
มาตราส่วน 1:5

กระทรวงทรัพยากรธรรมชาติและสิ่งแวดล้อม

โครงการ : โครงการออกแบบการปรับปรุงระบบบำบัดน้ำเสียชุมชนตำบลท่าทราย อำเภอเมือง จังหวัดนครราชสีมา

สถานที่ : ช.2 อุตสาหกรรมเก่า ต.ท่าทราย อ.เมือง นครราชสีมา จ.นครราชสีมา

อนุมัติ :

(นายสุเมธ งามเมือง)
รองผู้อำนวยการโครงการ

ผู้ควบคุมงาน :

(นายสุเมธ งามเมือง)

หัวหน้ากลุ่มงานวิศวกรรม	นายสุเมธ งามเมือง
หัวหน้ากลุ่มงานสถาปัตย์	นายสุเมธ งามเมือง
หัวหน้างาน	นายสุเมธ งามเมือง
นายช่างโยธา	นายสุเมธ งามเมือง
นายช่างไฟฟ้า	นายสุเมธ งามเมือง
นายช่างสุขาภิบาล	นายสุเมธ งามเมือง
นายช่างโยธา	นายสุเมธ งามเมือง
นายช่างโยธา	นายสุเมธ งามเมือง

REVISION :

NO	DESCRIPTION	BY	DATE

PROJECT NO. 57-02-019 DRAWING NO. IA3-09

DRAWN BY นายสุเมธ งามเมือง PRINT DATE 29/09/57 TOTAL PAGE 24

SCALE 1:20

ชื่อ : อุตสาหกรรมเก่า ต.ท่าทราย อ.เมือง นครราชสีมา จ.นครราชสีมา

แบบแปลน : รูปตัด 1,2,3,4 ขยายรูปตัด - บั้วน้ำขุ่นถัง D-6-3

หมายเหตุ : 1.แบบแปลนนี้จัดทำขึ้นเพื่อใช้ในการก่อสร้างและดำเนินการปรับปรุงระบบบำบัดน้ำเสียชุมชนตำบลท่าทราย อำเภอเมือง จังหวัดนครราชสีมา 2.ในกรณีที่มีการเปลี่ยนแปลงแบบแปลนนี้ ให้แจ้งให้ทราบก่อนดำเนินการ

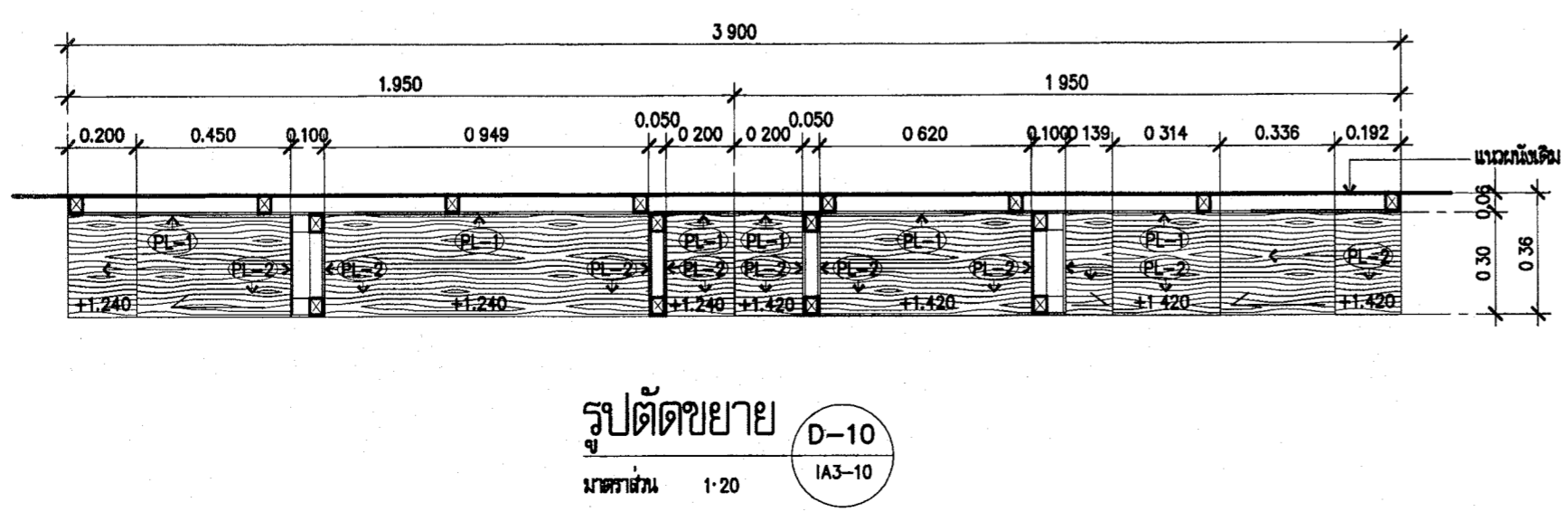
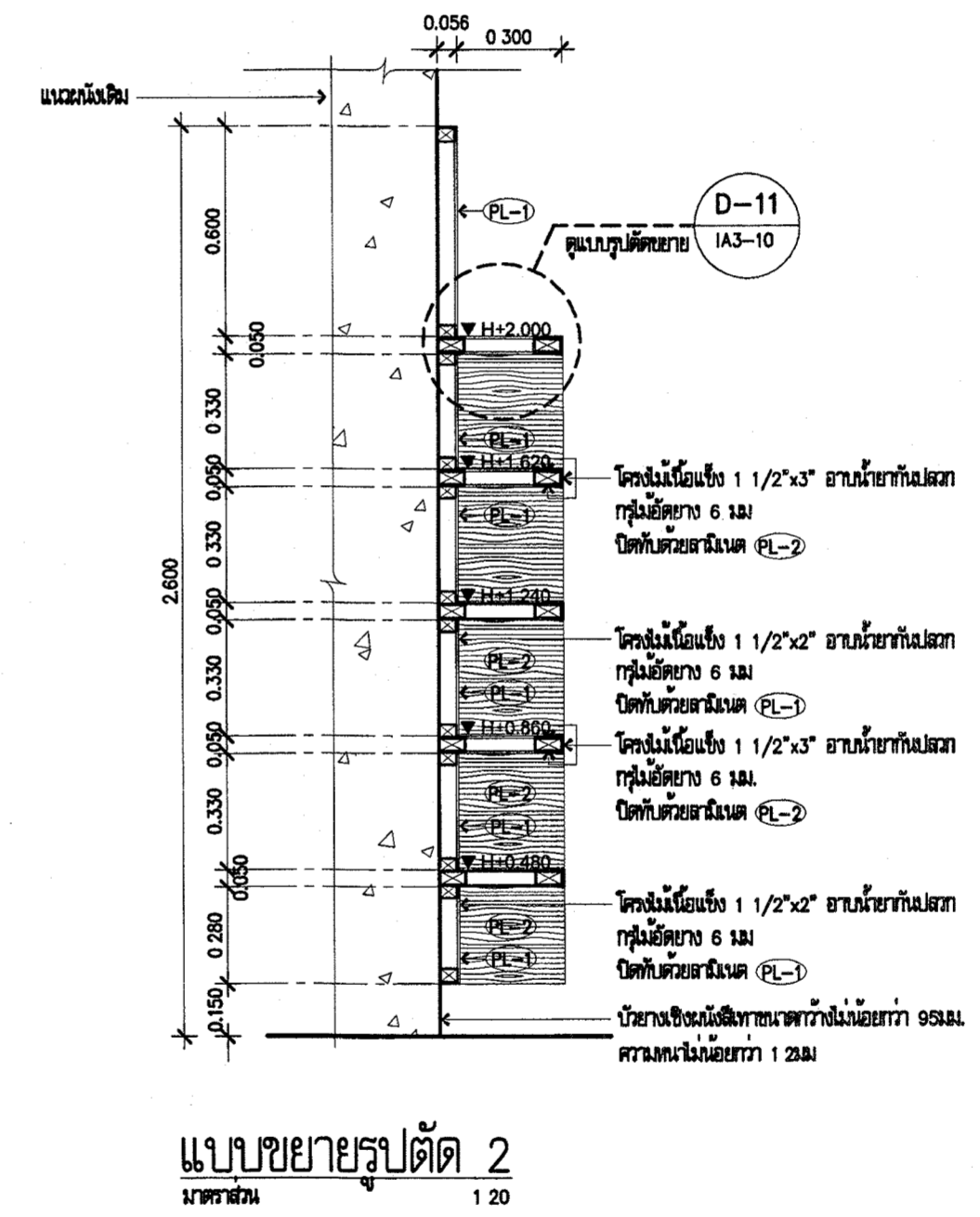
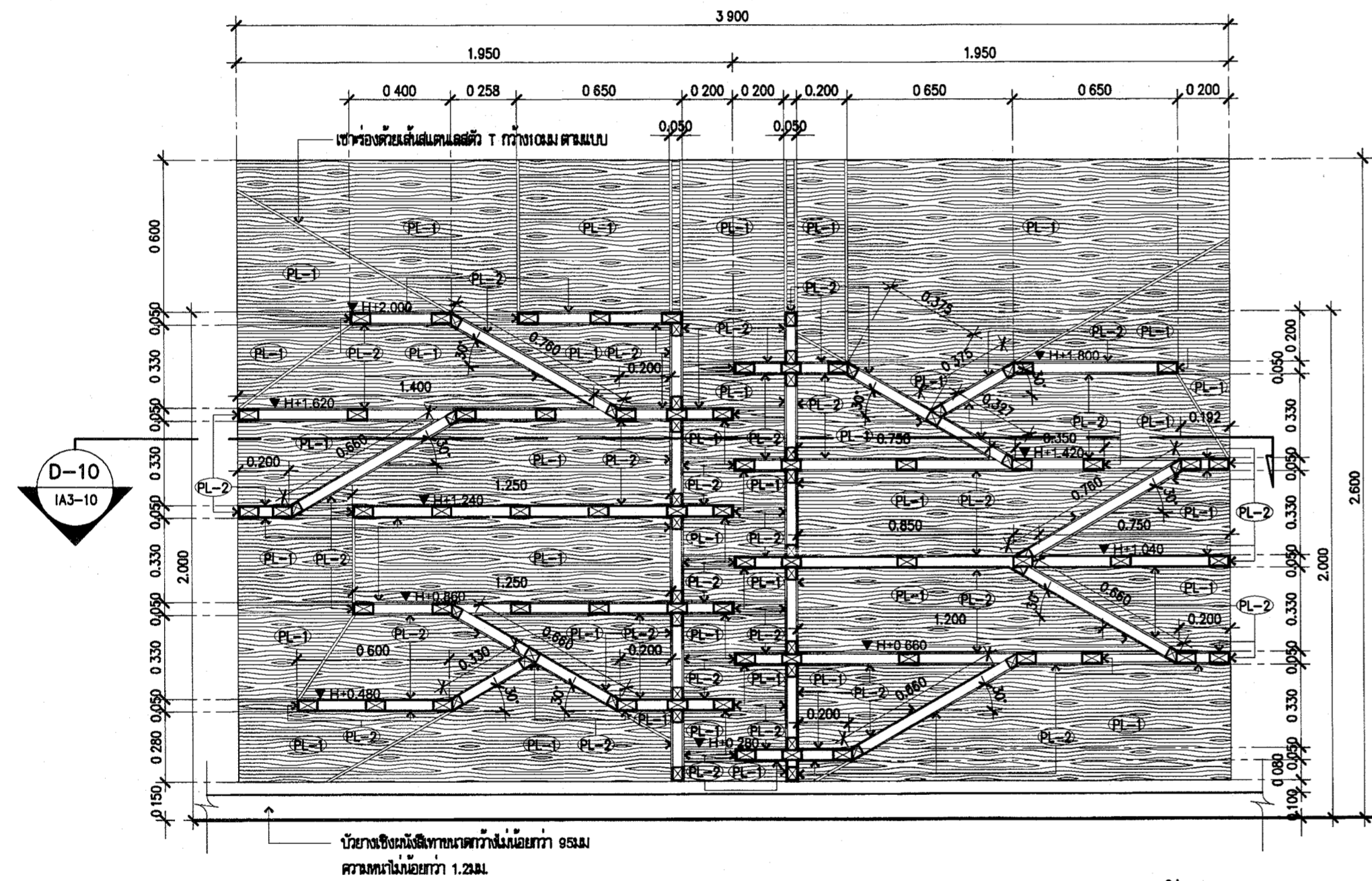
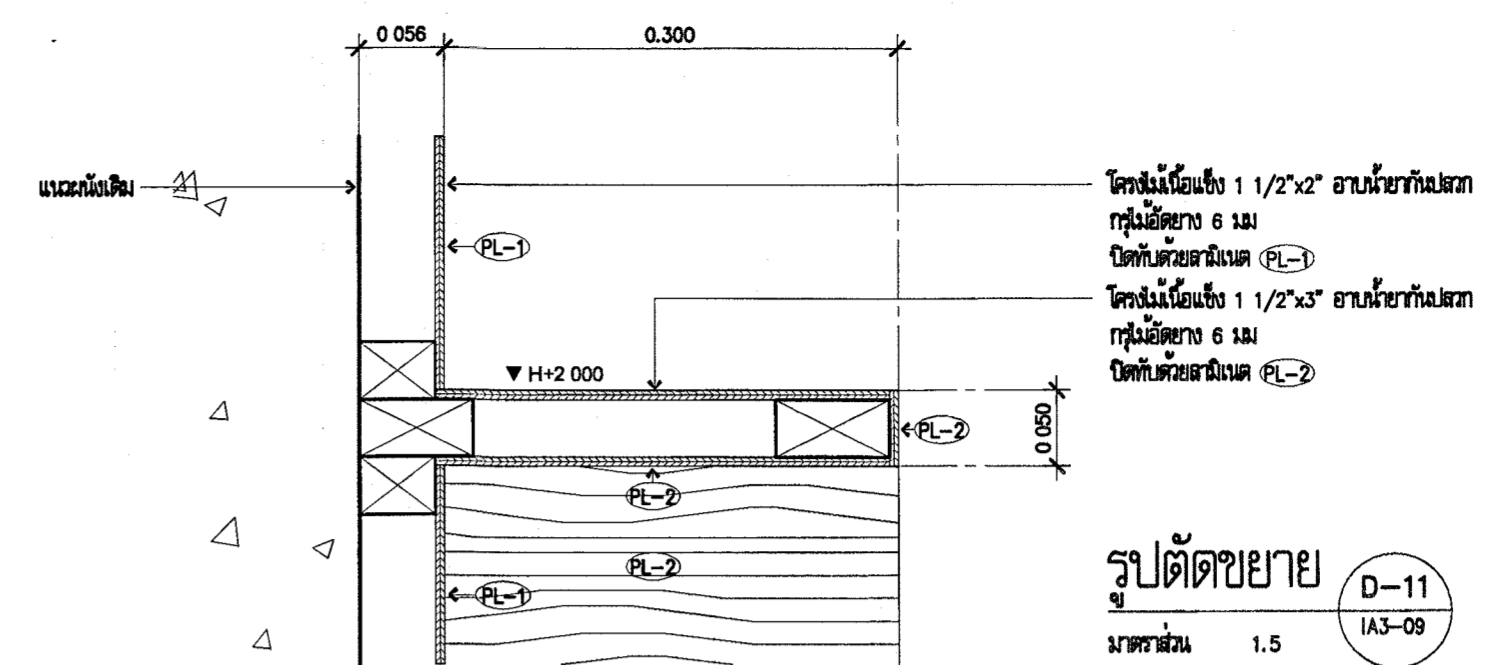
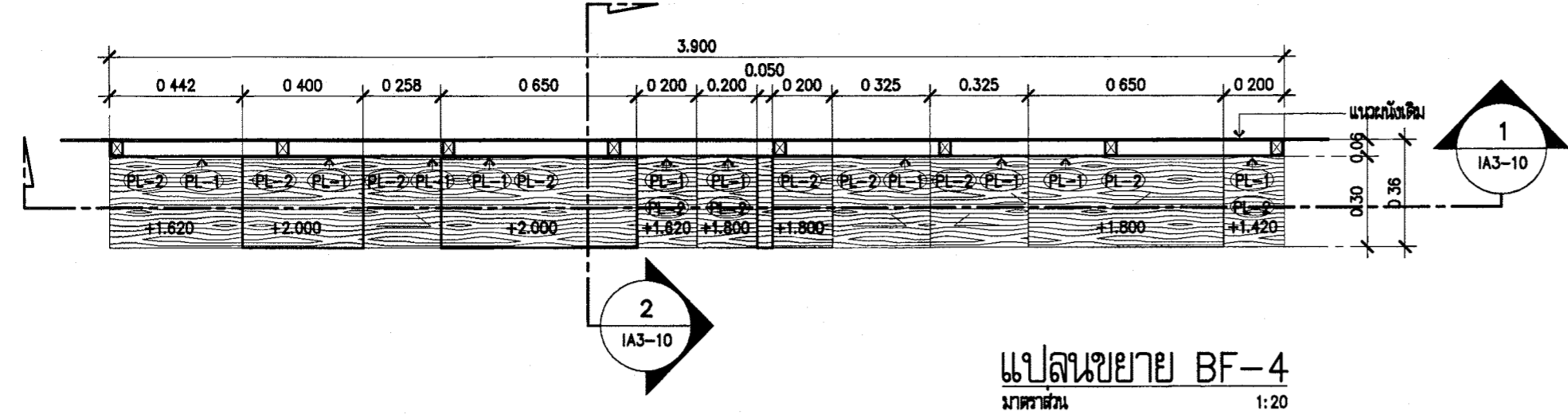

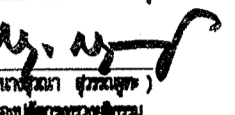

การทรวงโยธาธิการ

โครงการ : โครงการออกแบบและก่อสร้าง
อาคารสำนักงานสำนักงาน ป.ป.ช.
สถานที่ : ชั้น 2 อาคารสำนักงาน ป.ป.ช. ถนนพหลโยธิน
อำเภอปทุมธานี จังหวัดปทุมธานี
อนุมัติ : 
(นายสุเมธ ชูแก้ว)
รองผู้อำนวยการโครงการ
ปฏิบัติงานตามแบบแปลนโยธาธิการ



กองออกแบบและก่อสร้าง
สำนักงานปลัดกระทรวง
กระทรวงโยธาธิการ

ผู้เขียนรายการ : 
(นายสุเมธ ชูแก้ว)

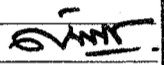
หัวหน้ากลุ่มงานโยธาธิการ	
นายสุเมธ ชูแก้ว	
ผู้ควบคุมงานช่างโยธาธิการ	
นายสุเมธ ชูแก้ว	
ช่างโยธา	
นายสุเมธ ชูแก้ว	
นายสุเมธ ชูแก้ว	
นายสุเมธ ชูแก้ว	
นายสุเมธ ชูแก้ว	
นายสุเมธ ชูแก้ว	
นายสุเมธ ชูแก้ว	
หัวหน้าโยธา	
นายสุเมธ ชูแก้ว	
นายสุเมธ ชูแก้ว	
นายสุเมธ ชูแก้ว	
นายสุเมธ ชูแก้ว	
นายสุเมธ ชูแก้ว	
หัวหน้าโยธา	
นายสุเมธ ชูแก้ว	
นายสุเมธ ชูแก้ว	
หัวหน้าโยธา	
นายสุเมธ ชูแก้ว	
นายสุเมธ ชูแก้ว	
หัวหน้าโยธา	
นายสุเมธ ชูแก้ว	
นายสุเมธ ชูแก้ว	
หัวหน้าโยธา	
นายสุเมธ ชูแก้ว	
นายสุเมธ ชูแก้ว	

REVISION :

NO	DESCRIPTION	BY	DATE

PROJECT NO. 57-02-019 DRAWING NO. IA3-10
 DRAWN BY นายสุเมธ ชูแก้ว PRINT DATE 28/09/57 TOTAL PAGE 24
 SCALE 1:20

วันที่ : ชั้น 2 อาคารสำนักงาน ป.ป.ช. ถนนพหลโยธิน
 อำเภอปทุมธานี จังหวัดปทุมธานี

แบบขยาย BF-4

หมายเหตุ :
 1. แบบแปลนการก่อสร้างนี้เป็นกรรมสิทธิ์ของกระทรวงโยธาธิการ
 2. การนำแบบแปลนไปใช้โดยไม่ได้รับอนุญาตจากกระทรวงโยธาธิการจะถือว่าผิดกฎหมาย
 3. วัสดุที่ใช้ก่อสร้างต้องเป็นไปตามมาตรฐานที่กำหนด



กระทรวงโยธาธิการ

โครงการ : โครงการออกแบบปรับปรุงถนน
และจัดระบบระบายน้ำถนน ป.ป.น.
สถานี : ช.12 อากาศอำนวย ๒๖๖๖๖๖
อำเภอปรางค์กู่ จังหวัดบึงกาฬ
ชนิด : *(Signature)*
(นายวิชา สุวรรณ)
รองผู้อำนวยการโครงการ
บริษัทสถาปัตย์วิศวกรรม

กองออกแบบและก่อสร้าง
สำนักงานปลัดกระทรวง
กระทรวงโยธาธิการ

ผู้รับเหมา : *(Signature)*
(นายวิชา สุวรรณ)

ชื่อโครงการ	
รายละเอียด	
ชื่อผู้จัดทำแบบ	
บริษัท	
สาขา	
ชื่อผู้ควบคุม	
ชื่อผู้ตรวจสอบ	
ชื่อผู้ตรวจ	
ชื่อผู้รับ	

ชื่อผู้รับ	
รายละเอียด	
ชื่อผู้รับ	
ชื่อผู้รับ	
ชื่อผู้รับ	
ชื่อผู้รับ	

ชื่อผู้รับ	
ชื่อผู้รับ	
ชื่อผู้รับ	
ชื่อผู้รับ	
ชื่อผู้รับ	

ชื่อผู้รับ	
ชื่อผู้รับ	
ชื่อผู้รับ	

NO	DESCRIPTION	BY	DATE

PROJECT NO.	57-02-019	DRAWING NO.	IA3-11
DRAWN BY	นายวิชา สุวรรณ	PRINT DATE	23/09/57
SCALE		TOTAL PAGE	24

ช.12 อากาศอำนวย ๒๖๖๖๖๖
อำเภอปรางค์กู่ จังหวัดบึงกาฬ

แบบขยาย BF-5

หมายเหตุ :
1. แบบขยายทั้งหมดนี้ เป็นการขยายจากแบบร่าง
รวมทั้งการตัดทอนแก้ไขเพิ่มเติม หรือแก้ไข โดยไม่
อนุญาตการแก้ไขแบบเป็นลายลักษณ์อักษร
2. วัสดุที่ใช้ทำแบบนี้เป็นแบบที่ 1 ตามที่ระบุ

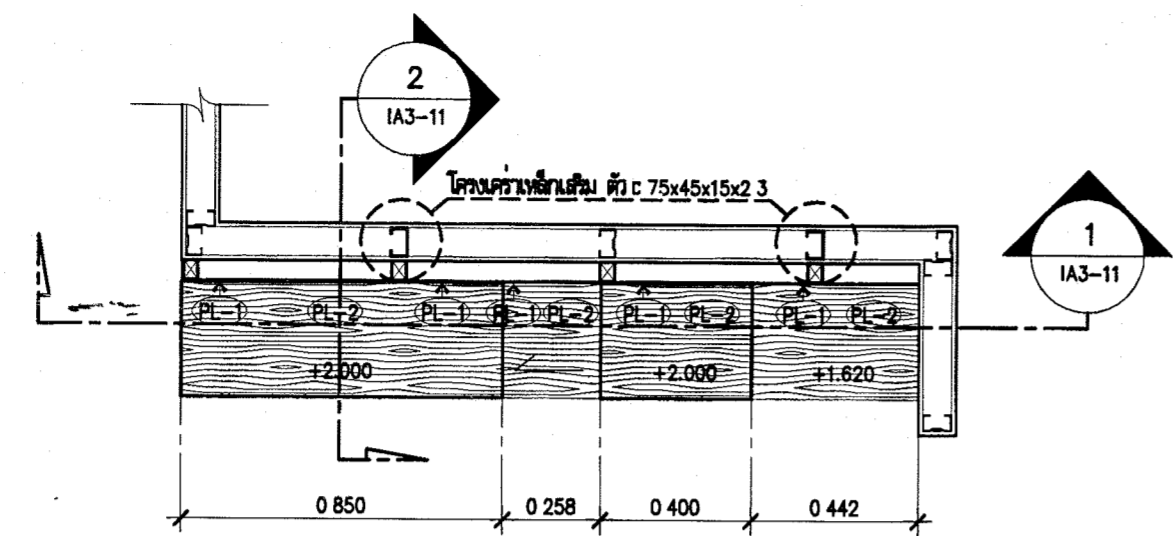

แปลนขยาย BF-5
มาตราส่วน 1:20

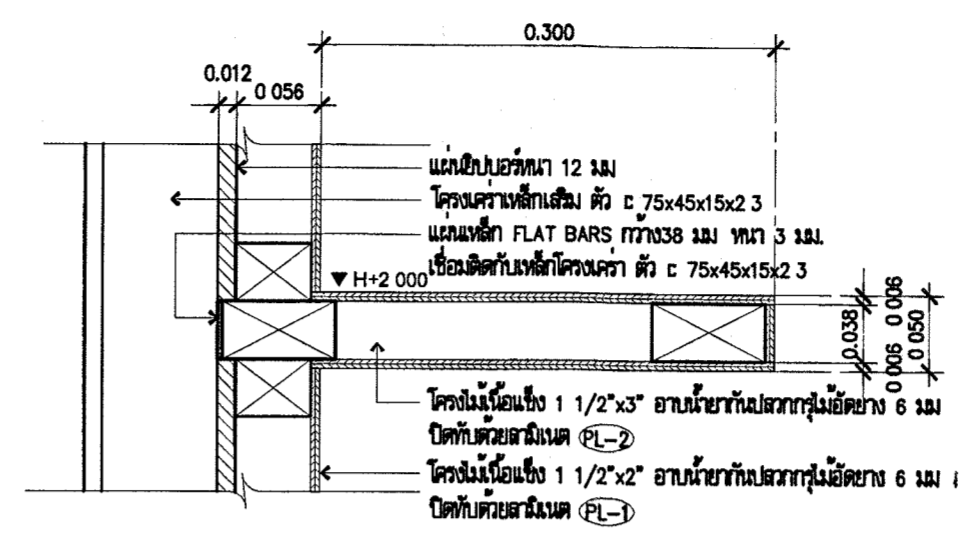

รูปตัดขยาย D-13
มาตราส่วน 1:5
IA3-11

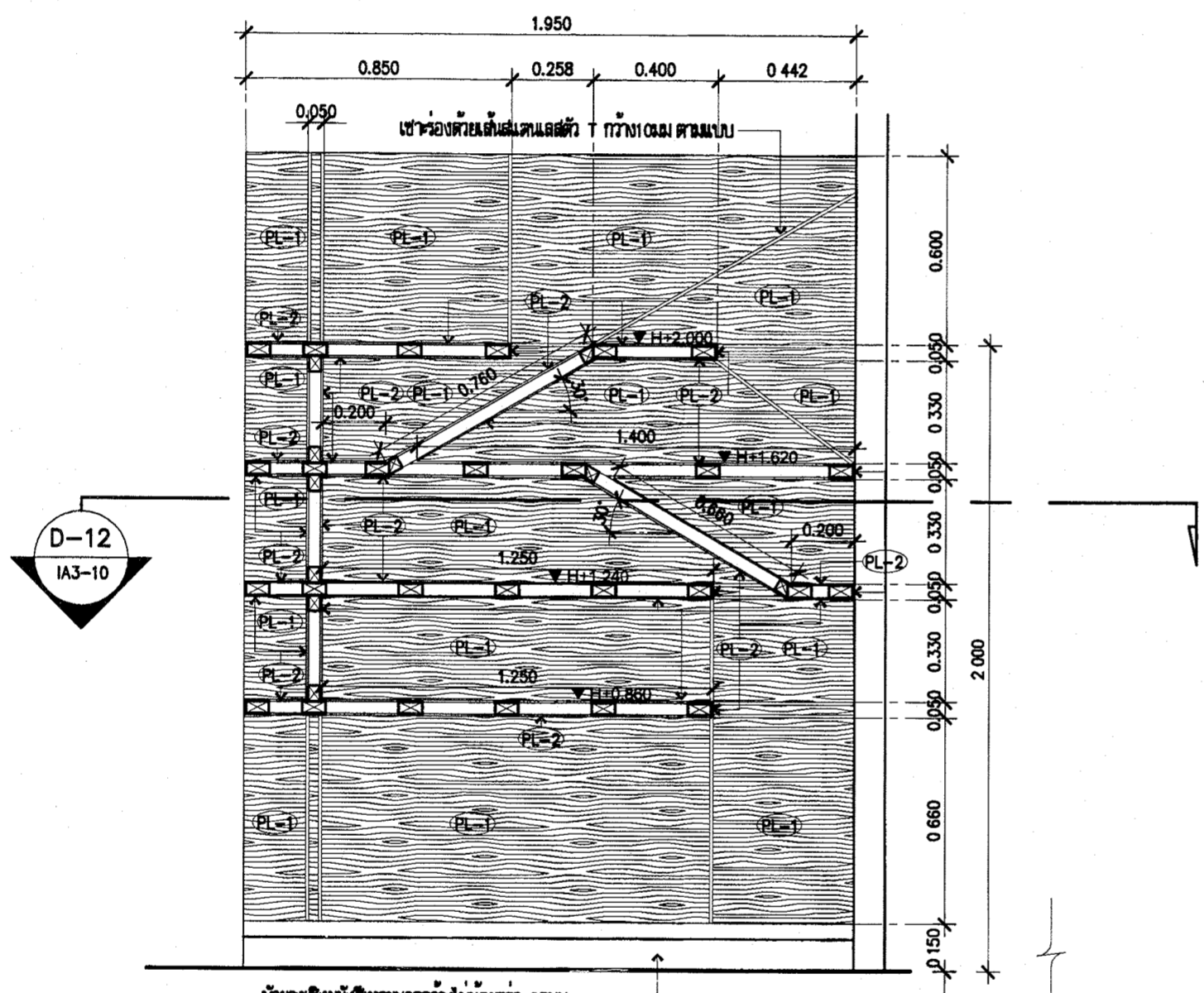

แบบขยายรูปตัด 1
มาตราส่วน 1:20

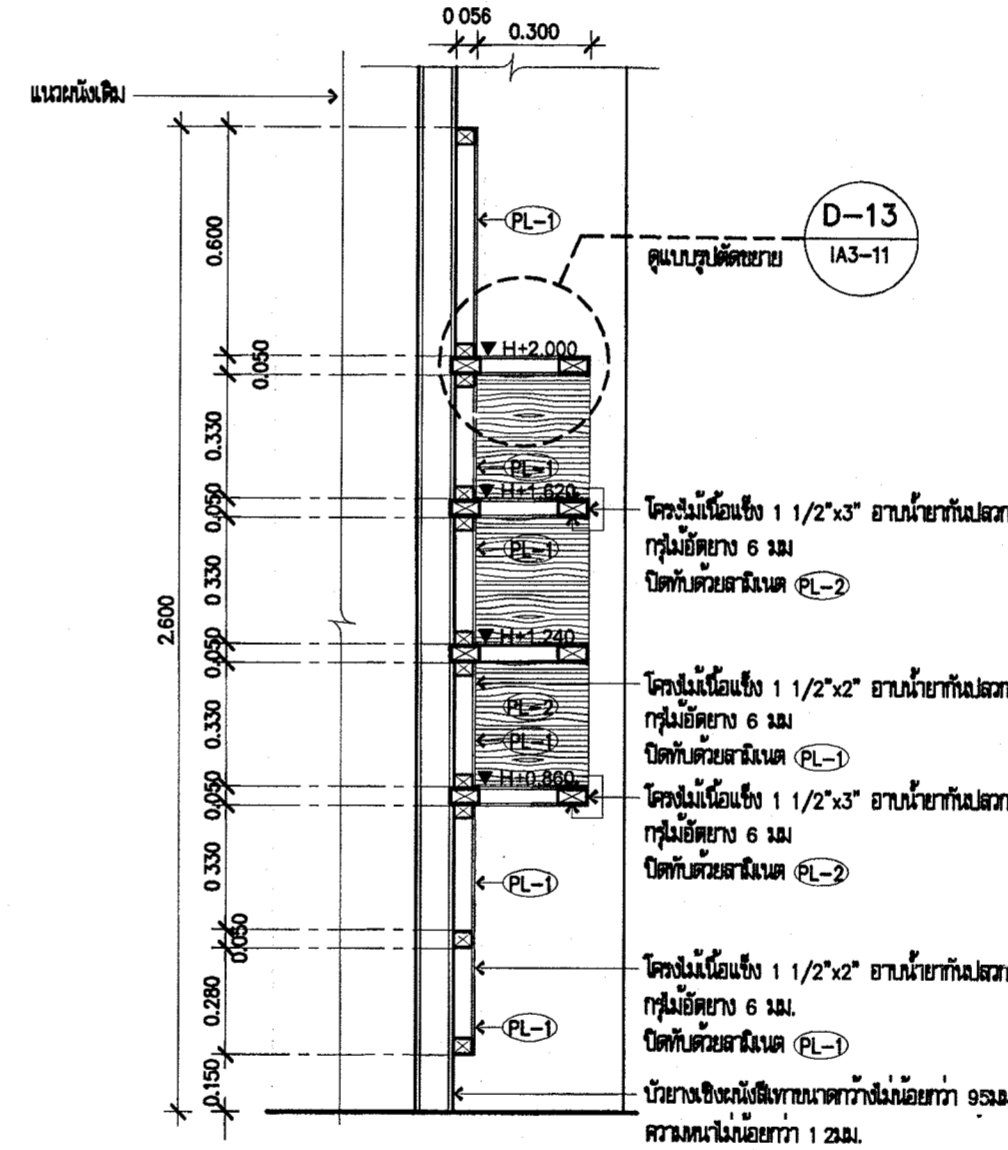

แบบขยายรูปตัด 2
มาตราส่วน 1:20

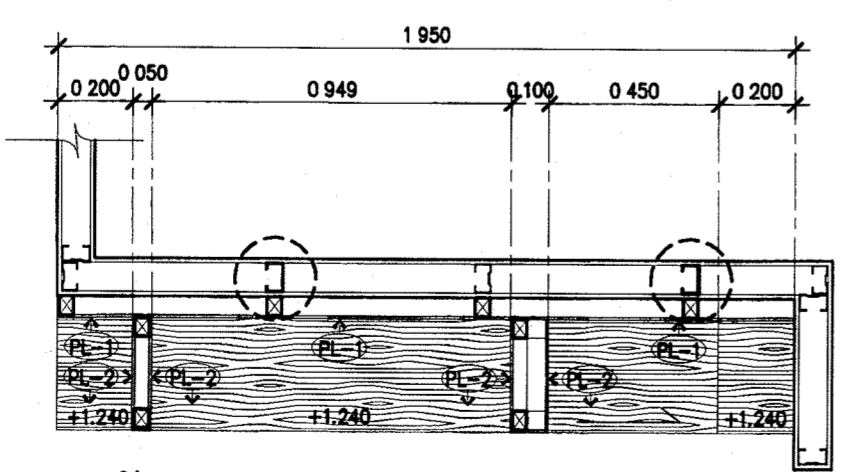

รูปตัดขยาย D-12
มาตราส่วน 1:5
IA3-11



กระทรวงศึกษาธิการ

โครงการ : โครงการพัฒนาระบบงานเอกสาร
และศูนย์ข้อมูลสำนักงาน ป.ป.ช.

สถานที่ : ชั้น 2 อาคารสำนักงาน ป.ป.ช. ถนนวิภาวดี
อำเภอปทุมธานี จังหวัดปทุมธานี

อนุมัติ :
(นายสุชาติ ชัยชนะ)
อธิบดีกรมการศึกษานานาชาติ
ปฏิบัติราชการแทนอธิบดีกรมการศึกษานานาชาติ

DC กองออกแบบและก่อสร้าง
สำนักงานปลัดกระทรวง
กระทรวงศึกษาธิการ

ผู้ดำเนินการ :
(นายสมชาย ชัยชนะ)

หัวหน้ากลุ่มงานวิศวกรรม
นายสุชาติ ชัยชนะ
หัวหน้ากลุ่มงานสถาปัตยกรรม
นายสุชาติ ชัยชนะ
นายสุชาติ ชัยชนะ
นายสมชาย ชัยชนะ
นายสมชาย ชัยชนะ
นายสมชาย ชัยชนะ
นายสมชาย ชัยชนะ

วิศวกรโยธา
นายสุชาติ ชัยชนะ
นายสมชาย ชัยชนะ
นายสมชาย ชัยชนะ
นายสมชาย ชัยชนะ
นายสมชาย ชัยชนะ
วิศวกรสถาปัตย์
นายสมชาย ชัยชนะ
นายสมชาย ชัยชนะ
วิศวกรไฟฟ้า
นายสมชาย ชัยชนะ
นายสมชาย ชัยชนะ
วิศวกรสุขาภิบาล
นายสมชาย ชัยชนะ
นายสมชาย ชัยชนะ
วิศวกรเครื่องกล
นายสมชาย ชัยชนะ
นายสมชาย ชัยชนะ

REVISION :			
NO	DESCRIPTION	BY	DATE

PROJECT NO.	57-02-019	DRAWING NO.	IA4-01
DRAWN BY	นายสมชาย ชัยชนะ	PRINT DATE	29/08/97
SCALE		TOTAL PAGE	24

ชั้น 2 อาคารสำนักงาน ป.ป.ช. ถนนวิภาวดี
อำเภอปทุมธานี จังหวัดปทุมธานี
แบบขยายเฟอร์นิเจอร์ (1)
รายละเอียด
1. แบบขยายเฟอร์นิเจอร์ เป็นกรณีขยายจากเฟอร์นิเจอร์
เดิมที่มีการขยายส่วนใดส่วนหนึ่ง หรือขยายไปใหม่
ตามภาพการขยายเฟอร์นิเจอร์เป็นกรณีขยาย
2. ให้ใช้ตัวอักษรที่อ่านง่ายเป็นภาษาไทย พิมพ์ตามแบบ

F-1	F-2	F-3	F-4
<p>รายละเอียด</p> <p>ชั้นวางหนังสือ ใช้ในห้องสมุดแบบ 2 ตอน ได้หนังสือได้ทั้ง 2 ด้าน มีชั้นวางด้านละ 6 ชั้น</p> <p>วัสดุ : เหล็กแผ่นหนา 0.6 mm. พ่นเคลือบด้วยสี powder coating</p> <p>โทนสี : สีขาว , ครีม , เทา</p> <p>ขนาด : 187(W)x49.3(D)x196.5(H) cm</p>	<p>รายละเอียด</p> <p>ตู้เก็บเอกสาร ตู้เหล็ก 2 บานเลื่อนทึบ</p> <p>วัสดุ : เหล็กแผ่น SPCC หนา 0.5 mm. พ่นเคลือบด้วยสี powder coating</p> <p>โทนสี : โทนสีดู สีขาว โทนสีบาน สีเหลือง</p> <p>ขนาด : 149.1(W)x40.8(D)x87.8(H) cm</p>	<p>รายละเอียด</p> <p>ตู้เก็บเอกสาร ตู้เหล็ก 2 บานเลื่อนกระจก</p> <p>วัสดุ : เหล็กแผ่น SPCC หนา 0.5 mm. พ่นเคลือบด้วยสี powder coating</p> <p>โทนสี : โทนสีดู สีขาว โทนสีบาน สีเหลือง</p> <p>ขนาด : 149.1(W)x40.8(D)x87.8(H) cm</p>	<p>รายละเอียด</p> <p>ชั้นวาง CD มีชั้นวาง 5 ชั้น</p> <p>วัสดุ : เหล็กแผ่นหนา 0.6 mm. พ่นเคลือบด้วยสี powder coating</p> <p>โทนสี : สีขาว , ครีม , เทา</p> <p>ขนาด : 60.5(W)x39.7(D)x165.4(H) cm</p>
จำนวน 4 ชุด	จำนวน 4 ชุด	จำนวน 4 ชุด	จำนวน 1 ชุด
F-5	F-6	F-7	F-8
<p>รายละเอียด</p> <p>โซฟารับแขก : โซฟา 3 ที่นั่ง</p> <p>โครงสร้างและวัสดุชุดโซฟา : โครงสร้างโซฟาทำจากไม้อัดแข็งงา โซฟาขาโซฟา เหล็กชุบโครเมียม เมอะนิง บุด้วยฟองน้ำรุ่นด้วยหนังเทียมเกรด A</p> <p>โทนสี : ดำ , ครีม , สีขาว</p> <p>ขนาด : 203.5(W)x82(D)x83.5(H) cm</p>	<p>รายละเอียด</p> <p>โต๊ะกลางชุดรับแขก : โต๊ะกลางทึบป่นกระจกนิรภัย (TEMPERED GLASS)</p> <p>วัสดุ : กระจกหนาโต๊ะกระจกนิรภัย (TEMPERED GLASS) หนา 10 mm.</p> <p>ขาเหล็กชุบโครเมียม ฐานเป็นกระจก</p> <p>ขนาด : 120(W)x65(D)x45(H) cm.</p>	<p>รายละเอียด</p> <p>โซฟารับแขก : โซฟา 3 ที่นั่ง</p> <p>โครงสร้างและวัสดุชุดโซฟา : โครงสร้างโซฟาทำจากไม้อัดแข็งงา โซฟาขาโซฟา เหล็กชุบโครเมียม เมอะนิง บุด้วยฟองน้ำรุ่นด้วยหนังเทียมเกรด A</p> <p>โทนสี : ดำ , ครีม , สีขาว</p> <p>ขนาด : 143.5(W)x82(D)x83.5(H) cm.</p>	<p>รายละเอียด</p> <p>โต๊ะทำงาน : ขาโต๊ะปรับระดับได้</p> <p>วัสดุ : ไม้อัดทึบปิดผิวด้วยเมลามีนทุกชิ้นส่วน ป้องกันน้ำและรอยขีดข่วน</p> <p>แผ่นหน้าโต๊ะมีความหนา 25 mm แผ่นข้างหนา 19 mm</p> <p>โทนสี : สี เทาอ่อน , เซอร์วี , บีช , เมเปิ้ล , ดำ , ขาว , ไม้</p> <p>ขนาด : 180(W)x80(D)x75(H) cm.</p>
จำนวน 2 ชุด	จำนวน 2 ชุด	จำนวน 1 ชุด	จำนวน 1 ชุด

แบบขยายเฟอร์นิเจอร์ลอยตัว (1)

มาตราส่วน 1:50

หมายเหตุ ทางผู้ออกแบบได้ทำขนาดของเฟอร์นิเจอร์ตามแบบไว้เพื่อเป็นแนวทางในการจัดซื้อเฟอร์นิเจอร์ที่จ้างผู้รับจ้างผลิตเฟอร์นิเจอร์ผู้ออกแบบตรวจสอบแบบ



กระทรวงยุติธรรม

โครงการ : โครงการพัฒนาระบบห้องสมุด
และศูนย์ข้อมูลทางวิชาการ สำนักงาน ป.ป.ช.

สถานที่ : ชั้น 2 อาคารอำนวยการ ศาลากลาง
อำเภอปรางค์กู่ จังหวัดลพบุรี

อนุมัติ :
(นายณัฐ สุวรรณกุล)
รองปลัดกระทรวงยุติธรรม
ปฏิบัติราชการแทนปลัดกระทรวงยุติธรรม

กองออกแบบและก่อสร้าง
สำนักงานปลัดกระทรวง
กระทรวงยุติธรรม

ผู้ควบคุมการ :
(นายณัฐ สุวรรณกุล)

วิศวกรผู้ออกแบบ :
นายพิชัย ศักดิ์บุญญา
วิศวกรผู้ออกแบบสถาปัตย์ :
นายศักดิ์ ชูแก้ว
สถาปนิก
นายณัฐ สุวรรณกุล
นายณัฐ สุวรรณกุล
นายณัฐ สุวรรณกุล
นายณัฐ สุวรรณกุล
นายณัฐ สุวรรณกุล

วิศวกรโยธา
นายพิชัย ศักดิ์บุญญา
นายณัฐ สุวรรณกุล
นายณัฐ สุวรรณกุล
นายณัฐ สุวรรณกุล
นายณัฐ สุวรรณกุล
นายณัฐ สุวรรณกุล

วิศวกรสุขาภิบาล
นายณัฐ สุวรรณกุล
นายณัฐ สุวรรณกุล

วิศวกรเครื่องกล
นายณัฐ สุวรรณกุล

วิศวกรไฟฟ้า
นายณัฐ สุวรรณกุล
นายณัฐ สุวรรณกุล

REVISION :
NO DESCRIPTION BY DATE

PROJECT NO. 57-02-019 DRAWING NO. 144-02
DRAWN BY นายณัฐ สุวรรณกุล PRINT DATE 29/09/97 TOTAL PAGE 24

ชั้น 2 อาคารอำนวยการ ศาลากลาง
อำเภอปรางค์กู่ จังหวัดลพบุรี

แบบขยายเฟอร์นิเจอร์ (2)

หมายเหตุ 1. แบบขยายเฟอร์นิเจอร์ เป็นการขยายจากแบบร่างสถาปัตย์
ซึ่งมีการวัดขนาดจริงแล้วแล้ว จึงมีความใกล้เคียงกับ
ขนาดจริงมากที่สุด 2. ไม่สามารถแก้ไขแบบได้

F-10	F-11	F-12	F-13	F-14
รายละเอียด ตู้เก็บเอกสาร ตู้เก็บเอกสาร โถง ขาดปรับระดับได้ วัสดุ ไม้พาร์ติเคิลบอร์ด ปิดผิวด้วยเมลามีนทุกชิ้นส่วน แผ่นหน้าบานมีความหนา 25 mm แผ่นข้าง/แผ่นชั้นหนา 19 mm. ไม้แผ่นหลังหนา 10 mm โทนสี : สี เซอร์วิ, ไม้, เมเบิล, ขาว, ดำ เทาอ่อน ขนาด : 40(W)x40(D)x160 (H) cm	รายละเอียด รถเข็นหนังสือ : ชั้นวางของนิยลเลื่อน วัสดุ : ชั้นวางของ 3 ชั้น พร้อมล้อเลื่อนได้สะดวก มือจับแข็งแรง ขนาด : 60(W)x40(D)x75(H) cm โทนสี : ระบุภายหลัง	รายละเอียด เก้าอี้สำนักงาน : ปรับสูงต่ำด้วยไฮดรอลิก ปรับความแข็งการโยกหลังได้ วัสดุ ขาเป็น PP เบาะนั่ง วัสดุผ้าใย สี : ระบุภายหลัง ขนาด : 63(W)x 57(D)x 88-98(H) cm. โทนสี ระบุภายหลัง	รายละเอียด เก้าอี้ เก้าอี้เอนกประสงค์ วัสดุ ที่นั่งและพิงหลังเป็นชิ้นเดียวกันเป็นพลาสติก polypropylene ขาเหล็กหนา 12 มม. ขูบโครเมียมอย่างดี โทนสี : สีเขียว , ส้ม , เหลือง	รายละเอียด เก้าอี้ : เก้าอี้บาร์ ปรับระดับสูง-ต่ำ และหมุนได้รอบตัว วัสดุ : เบาะหุ้มด้วยหนัง PU ขา เหล็กขูบโครเมียม โทนสี : ขาว, ดำ , ไม้ตาล, ส้ม, เขียว ขนาด : 41(W)x51(D)x88-112(H) cm
จำนวน 1 ชุด	จำนวน 3 ชุด	จำนวน 3 ชุด	จำนวน 10ชุด	จำนวน 2 ชุด
F-15				
รายละเอียด ชั้นวางหนังสือพิมพ์ : แขนงหนังสือพิมพ์มีช่องใส่หนังสือวางแนวตั้ง วัสดุ : ผลิตจากเหล็กคุณภาพดี พ่นเคลือบด้วยสี powder coating โทนสี : เทา ขนาด : 72(W)x40 5(D)x95(H) cm	รายละเอียด	รายละเอียด	รายละเอียด	รายละเอียด
จำนวน 1 ชุด	จำนวน ชุด	จำนวน ชุด	จำนวน ชุด	จำนวน ชุด

แบบขยายเฟอร์นิเจอร์ลอยตัว (2)

หมายเหตุ ทางผู้ออกแบบได้กำหนดขนาดเฟอร์นิเจอร์แบบไว้ให้เป็นแนวทางในการควบคุมแบบ ให้ผู้รับจ้างก่อสร้างแบบกับทางผู้ออกแบบตรวจสอบแบบ



กรมโยธาธิการและผังเมือง

โครงการ : โครงการออกแบบและก่อสร้างระบบไฟฟ้าและสื่อสาร

สถานที่ : ชั้น 12 อาคารศูนย์บริการลูกค้าสัมพันธ์

อนุมัติ : (Signature) อนุมัติ

กองออกแบบและก่อสร้าง สำนักงานปลัดกระทรวงโยธาธิการและผังเมือง

ผู้รับจ้าง : (Signature) (ชื่อย่อ: ช.บ.บ.)

หัวหน้าช่างเทคนิค

นายวิชาญ ชัยสุภิน

หัวหน้าช่างเทคนิคโยธา

นายวิชาญ ชัยสุภิน

นายวิชาญ ชัยสุภิน

นายวิชาญ ชัยสุภิน

นายวิชาญ ชัยสุภิน

นายวิชาญ ชัยสุภิน

นายวิชาญ ชัยสุภิน

นายวิชาญ ชัยสุภิน

นายวิชาญ ชัยสุภิน

นายวิชาญ ชัยสุภิน

นายวิชาญ ชัยสุภิน

นายวิชาญ ชัยสุภิน

นายวิชาญ ชัยสุภิน

นายวิชาญ ชัยสุภิน

นายวิชาญ ชัยสุภิน

นายวิชาญ ชัยสุภิน

นายวิชาญ ชัยสุภิน

นายวิชาญ ชัยสุภิน

นายวิชาญ ชัยสุภิน

นายวิชาญ ชัยสุภิน

นายวิชาญ ชัยสุภิน

นายวิชาญ ชัยสุภิน

นายวิชาญ ชัยสุภิน

นายวิชาญ ชัยสุภิน

นายวิชาญ ชัยสุภิน

นายวิชาญ ชัยสุภิน

นายวิชาญ ชัยสุภิน

นายวิชาญ ชัยสุภิน

นายวิชาญ ชัยสุภิน

นายวิชาญ ชัยสุภิน

นายวิชาญ ชัยสุภิน

นายวิชาญ ชัยสุภิน

นายวิชาญ ชัยสุภิน

นายวิชาญ ชัยสุภิน

นายวิชาญ ชัยสุภิน

นายวิชาญ ชัยสุภิน

นายวิชาญ ชัยสุภิน

นายวิชาญ ชัยสุภิน

นายวิชาญ ชัยสุภิน

นายวิชาญ ชัยสุภิน

นายวิชาญ ชัยสุภิน

รายละเอียดข้อกำหนดงานระบบไฟฟ้าและสื่อสาร

Table with 3 columns: Item No., Description, and Specification. It details requirements for power and communication systems, including cable types, grounding, and installation standards.

Revision table and project information including project number (57-02-019), drawing number (EE-01), and scale (1:24).

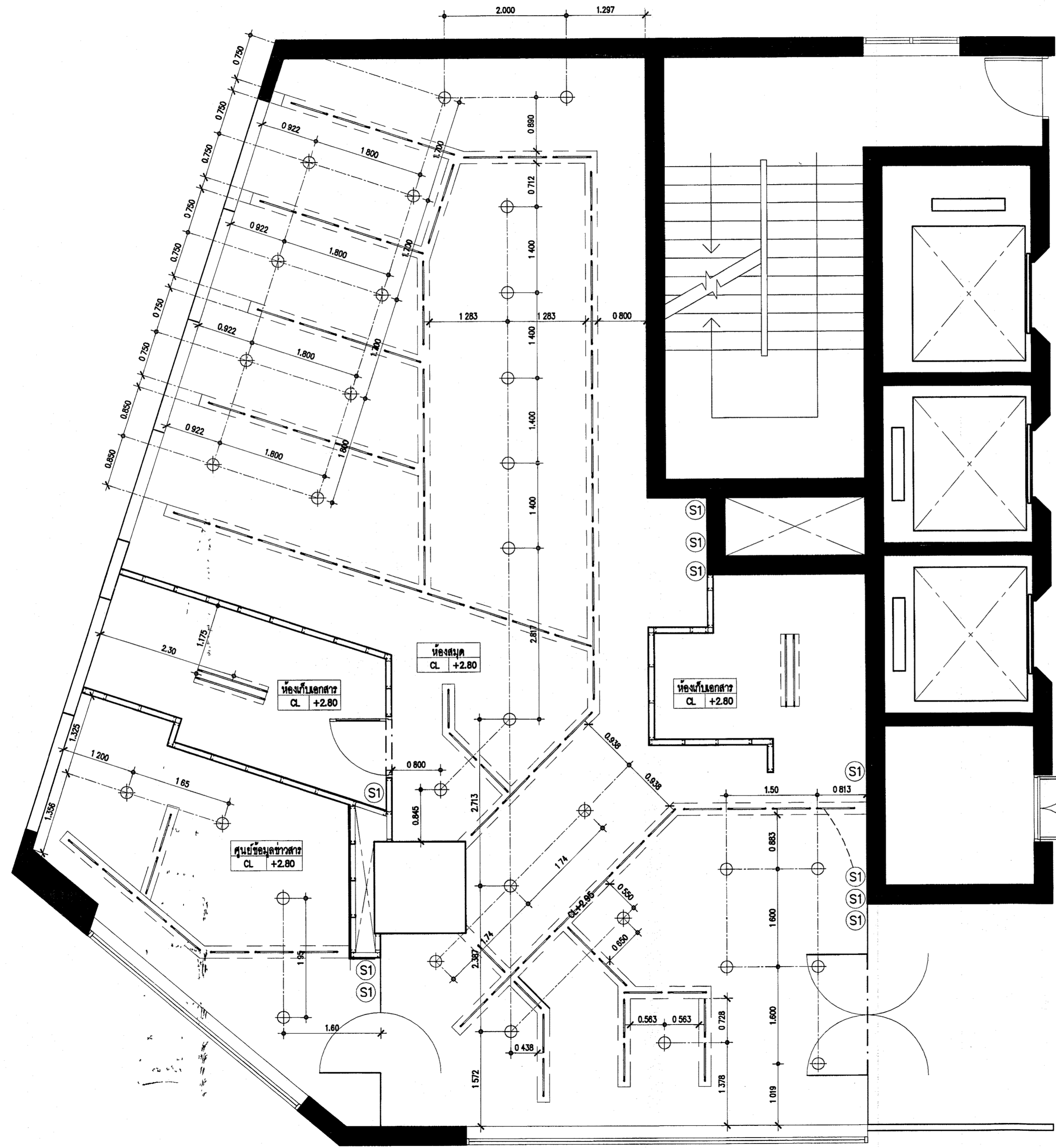



สัญลักษณ์ระบบไฟฟ้าและสื่อสาร	
สัญลักษณ์	รายละเอียด
	ดวงโคมฟลูออเรสเซนต์ขนาด 0.30x1.20 ม. ตะแกรงกรองแสง และสะท้อนแสงอลูมิเนียม ค่าสะท้อน >94% มีขอบอลูมิเนียม รอบตัวตะแกรง หลอด 2-28w T5 โคมสีขาว COOL WHITE 2,900 ลูเมนพร้อมบัลลาสต์อิเล็กทรอนิกส์ ค่า THD<10% ,PF>0.95 ติดฝังฝ้าเพดาน
	ดวงโคมฟลูออเรสเซนต์ติดตั้งแบบฝัง หลอด 1-14W T5 ชนิดโคมแบบ WARM WHITE พร้อมบัลลาสต์อิเล็กทรอนิกส์ ค่า THD<10% ,PF>0.95 ติดผนังหรือเพดานตามแบบ
	ดวงโคม DOWNLIGHT ขนาด ๑7-8นิ้ว สะท้อนแสงอลูมิเนียม ขีตงาเงินผิวมันมีร่องระบายความร้อน หลอด PLC 2-18W. แนวนอน ชนิดโคมสีขาว COOL WHITE พร้อมบัลลาสต์อิเล็กทรอนิกส์ ค่า THD<10% ,PF>0.95 ติดฝังฝ้าเพดาน
	สวิตช์เดี่ยวขนาด 16A, 250V. พร้อมฝาครอบพลาสติก ผิวงлянเงาหรือขี้ผึ้งสูงจากพื้น 0.80ม หรือตามที่กำหนดในแบบ
	ตัวรับไฟฟ้าเดี่ยว (UNIVERSAL TYPE) มิชาติน ขนาด 16A, 250V พร้อมฝาครอบพลาสติกติดฝังเรียบผนังหรือข้างเสาสูงจากพื้น 20ม
	ตัวรับไฟฟ้าคู่ (UNIVERSAL TYPE) มิชาติน ขนาด 16A, 250V พร้อมฝาครอบพลาสติก ติดฝังเรียบผนังหรือข้างเสาสูง 0.30 เมตร หรือตามที่กำหนดในแบบ
	ตัวรับโทรศัพท์-คอมพิวเตอร์ RJ45 CAT6 พร้อมฝาครอบพลาสติก ติดฝังเรียบผนังหรือข้างเสาสูง 0.30 เมตร หรือตามที่กำหนดในแบบ
	ตัวรับโทรศัพท์ชนิด MODULAR JACK 4 PINS RJ11 พร้อมฝาครอบพลาสติก ติดฝังเรียบผนังหรือข้างเสาสูง 0.30 เมตร หรือตามที่กำหนดในแบบ
	ตัวรับไฟฟ้าคู่ (UNIVERSAL TYPE) มิชาติน ขนาด 16A, 250V พร้อมฝาครอบพลาสติกติดตั้งที่พื้นหรือตามที่กำหนดในแบบ
	ตัวรับโทรศัพท์-คอมพิวเตอร์ RJ45 CAT6 พร้อมฝาครอบพลาสติก ถัดลอย ติดตั้งที่พื้น หรือตามที่กำหนดในแบบ



แปลนระยะทางระบบไฟฟ้าแสงสว่าง
 มาตรฐาน 1/50

- ขอบเขตงานที่ต่อต้านเนกา**
- ติดตั้งดวงโคม ตัวรับไฟฟ้า ตัวรับโทรศัพท์ ตัวรับคอมพิวเตอร์ พร้อมเดินสายร้อยท่อ
 - สำรวจและแก้ไขระบบไฟฟ้าเดิมในส่วนรอยสายไฟฟ้า, ตู้แม่เหล็กและอุปกรณ์ต่างๆในตู้ให้อยู่ในสภาพที่พร้อมใช้งานได้
 - ตรวจสอบหรือเปลี่ยนเบรกเกอร์และสายไฟฟ้าเดิม ให้มีขนาดเหมาะสมกับภาระโหลดไฟฟ้าที่เพิ่มขึ้น พร้อมมีวิศวกรไฟฟ้าเซ็นรับรองแบบ
 - จัดวางไฟฟ้าภายในตู้แม่เหล็กที่ติดตั้งใหม่ให้เหมาะสมกับภาระโหลดของแต่ละวงจร พร้อมทั้งทำ SHOP DRAWING เสนอขออนุมัติผู้ว่าจ้างตรวจสอบก่อนดำเนินการ
 - งานอื่นๆที่มิอาจได้ระบุแต่ต้องมีหรือดำเนินการเพื่อให้อุปกรณ์ไฟฟ้าใช้งานได้สมบูรณ์ ผู้รับจ้างต้องดำเนินการโดยค่าใช้จ่ายเป็นของผูรับจ้าง

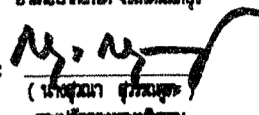

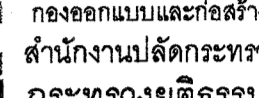
กรมวิทยุวิศวกรรม

โครงการ : โครงการออกแบบปรับปรุงอาคาร
 และศูนย์ข้อมูลข่าวสารของสำนักงาน ป.ป.ช.
 หน้าที่ : ชั้น 2 อาคารศูนย์ปราบปราม คณะวิศวกรรม
 อำนวยการ : 
 (นายสุภากร ชูแก้ว)
 อนุมัติ : 
 (นายสุภากร ชูแก้ว)
 อนุมัติ : 
 (นายสุภากร ชูแก้ว)



กองออกแบบและก่อสร้าง
สำนักงานปลัดกระทรวง
กระทรวงยุติธรรม

ผู้ควบคุมงาน : 
(นายสุภากร ชูแก้ว)

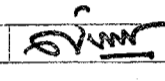
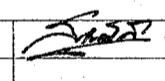
หัวหน้ากลุ่มงานวิศวกรรม	
นายสุภากร ชูแก้ว	
หัวหน้ากลุ่มงานสถาปัตยกรรม	
นายสุภากร ชูแก้ว	
สถาปนิก	
นายสุภากร ชูแก้ว	
นายสุภากร ชูแก้ว	
นายสุภากร ชูแก้ว	
นายสุภากร ชูแก้ว	
นายสุภากร ชูแก้ว	
นายสุภากร ชูแก้ว	
นายสุภากร ชูแก้ว	
วิศวกรโยธา	
นายสุภากร ชูแก้ว	
นายสุภากร ชูแก้ว	
นายสุภากร ชูแก้ว	
นายสุภากร ชูแก้ว	
นายสุภากร ชูแก้ว	
วิศวกรไฟฟ้า	
นายสุภากร ชูแก้ว	
นายสุภากร ชูแก้ว	
วิศวกรสุขาภิบาล	
นายสุภากร ชูแก้ว	
นายสุภากร ชูแก้ว	
วิศวกรเครื่องกล	
นายสุภากร ชูแก้ว	
นายสุภากร ชูแก้ว	

ผู้เขียน : 
 1/50

NO	REVISION	DESCRIPTION	BY	DATE

PROJECT NO. 57-02-019 DRAWING NO. EE-02
 DRAWN BY นายสุภากร ชูแก้ว PRINT DATE 28/09/57 TOTAL PAGE 24
 SCALE 1:50

1. แบบแปลนนี้ทั้งหมดเป็นทรัพย์สินของทางราชการ
 2. ห้ามทำซ้ำโดยไม่ได้รับอนุญาต
 3. อนุญาตให้ทำซ้ำได้เฉพาะกรณีศึกษา
 4. 2. ให้ใช้ตามข้อกำหนดในแบบแปลน วิทยุวิศวกรรม

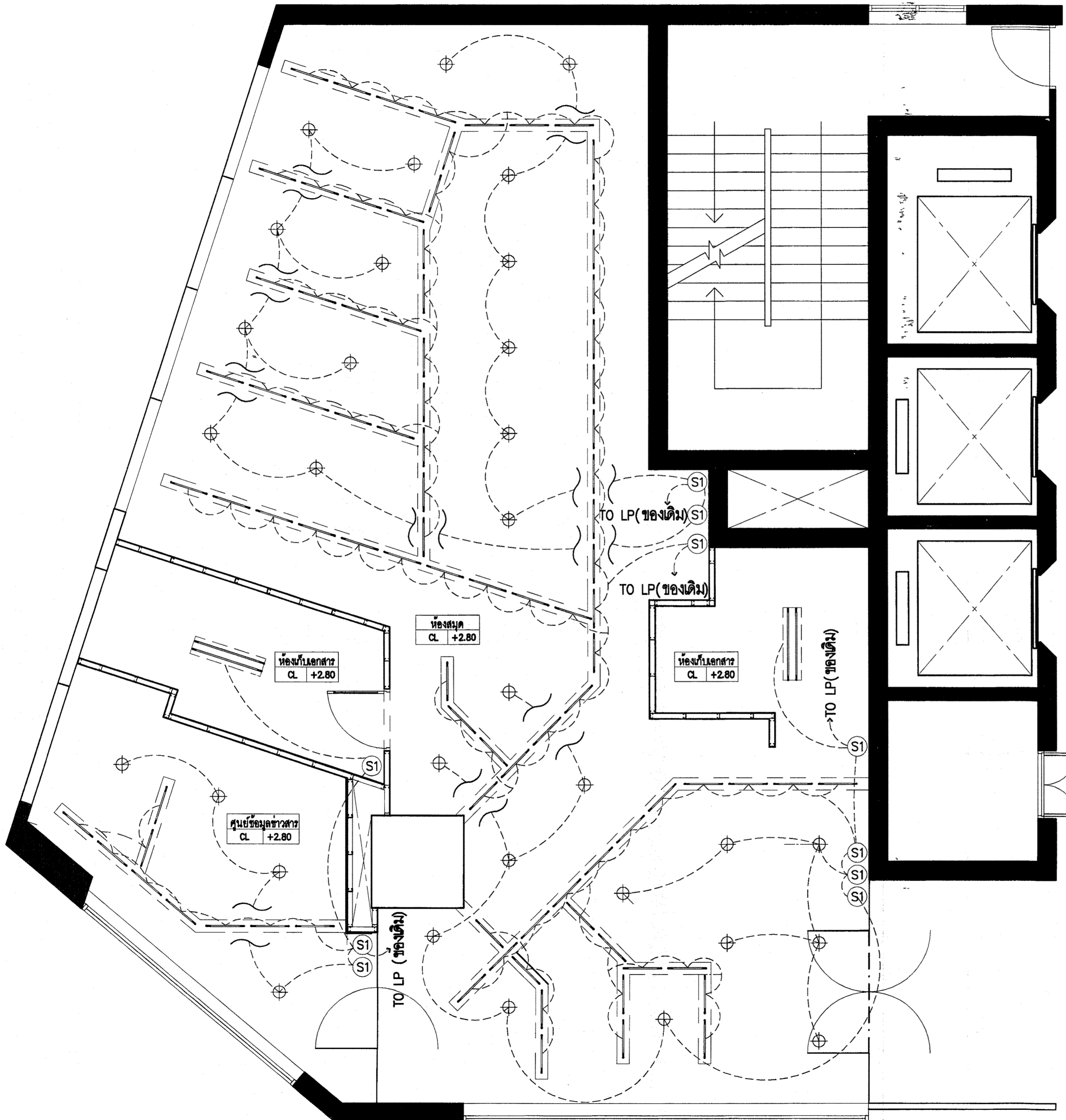

แปลนระบบไฟฟ้าแสงสว่าง
มาตราส่วน 1:50

- ขอบเขตงานที่ต้องดำเนินการ**
1. ติดตั้งวงโคจร เตารับไฟฟ้า เตารับโทรทัศน์ เตารับคอมพิวเตอร์ พร้อมเดินสายร้อยท่อ
 2. ล่าวงจรและนำระบบไฟฟ้าเดิมในส่วนของสายไฟฟ้า, ตู้เมนไฟฟ้าและอุปกรณ์ต่างๆในตู้ ให้อยู่ในสภาพที่พร้อมใช้งานได้
 3. ตรวจสอบหรือเปลี่ยนเมนเบรกเกอร์และสายไฟฟ้าเดิม ให้มีขนาดเหมาะสมกับภาระโหลดไฟฟ้าที่เพิ่มขึ้น พร้อมมีวิศวกรไฟฟ้าเซ็นตีรับรองแบบ
 4. จัดวงจรไฟฟ้าภายในตู้เมนไฟฟ้าทั้งหมดให้เหมาะสมกับภาระโหลดของแต่ละวงจร พร้อมทั้งทำ SHOP DRAWING เสนอขออนุมัติผู้ว่าจ้างตรวจสอบก่อนดำเนินการ
 5. งานอื่นๆที่มิอาจได้ระบุแต่ต้องมีหรือดำเนินการเพื่อให้ระบบไฟฟ้าให้งานได้สมบูรณ์ ผู้รับจ้างต้องดำเนินการโดยค่าใช้จ่ายเป็นของผูรับจ้าง



กรมโยธาธิการ

โครงการ : โครงการขยายพื้นที่ปลูกฝัง
และศูนย์ข้อมูลข่าวสารสำนักงาน ป.ป.ช.

สถานที่ : ชั้น 2 อาคารอเนกประสงค์ ถนนพหลโยธิน
อำเภอปากเกร็ด จังหวัดนนทบุรี

อนุมัติ :
(นายสุเมธ ชูวงศ์)
อธิบดีกรมโยธาธิการ
อธิบดีกรมโยธาธิการ

DC กองออกแบบและก่อสร้าง
สำนักงานปลัดกระทรวง
กระทรวงโยธาธิการ

ผู้รับงาน :
(นายสมชาย ชินนง)

หัวหน้างานโยธาธิการ

นายสุเมธ ชูวงศ์	
หัวหน้างานโยธาธิการ	
นายสุเมธ ชูวงศ์	สมชาย
สถาปนิก	
นายสมชาย ชินนง	
นายสุเมธ ชูวงศ์	
นายสมชาย ชูวงศ์	
นายสุเมธ ชูวงศ์	
นายสมชาย ชูวงศ์	
นายสุเมธ ชูวงศ์	

วิศวกรโยธา

นายสุเมธ ชูวงศ์	
นายสมชาย ชูวงศ์	
นายสุเมธ ชูวงศ์	
นายสมชาย ชูวงศ์	
นายสุเมธ ชูวงศ์	
นายสมชาย ชูวงศ์	

วิศวกรไฟฟ้า

นายสุเมธ ชูวงศ์	
นายสมชาย ชูวงศ์	

วิศวกรสุขาภิบาล

นายสุเมธ ชูวงศ์	
นายสมชาย ชูวงศ์	

วิศวกรเครื่องกล

นายสุเมธ ชูวงศ์	
นายสมชาย ชูวงศ์	

ผู้เขียน

นายสุเมธ ชูวงศ์	
นายสมชาย ชูวงศ์	

REVISION NO.	DESCRIPTION	BY	DATE

PROJECT NO.	57-02-019	DRAWING NO.	EE-03
DRAWN BY	นายสมชาย ชูวงศ์	PRINT DATE	29/09/57
SCALE	1:50	TOTAL PAGE	24

ชั้น 2 อาคารอเนกประสงค์ ถนนพหลโยธิน
อำเภอปากเกร็ด จังหวัดนนทบุรี

แบบแปลน
แบบแปลนไฟฟ้าแสงสว่าง

หมายเหตุ
1. แบบแปลนทั้งหมดนี้เป็นทรัพย์สินของกรมโยธาธิการ
หากมีการแก้ไขแบบแปลนนี้ หรือแบบแปลนอื่นใด
โดยไม่ได้รับอนุญาตจากกรมโยธาธิการ
จะถือว่าผิดกฎหมายและจะดำเนินการตามกฎหมายต่อไป

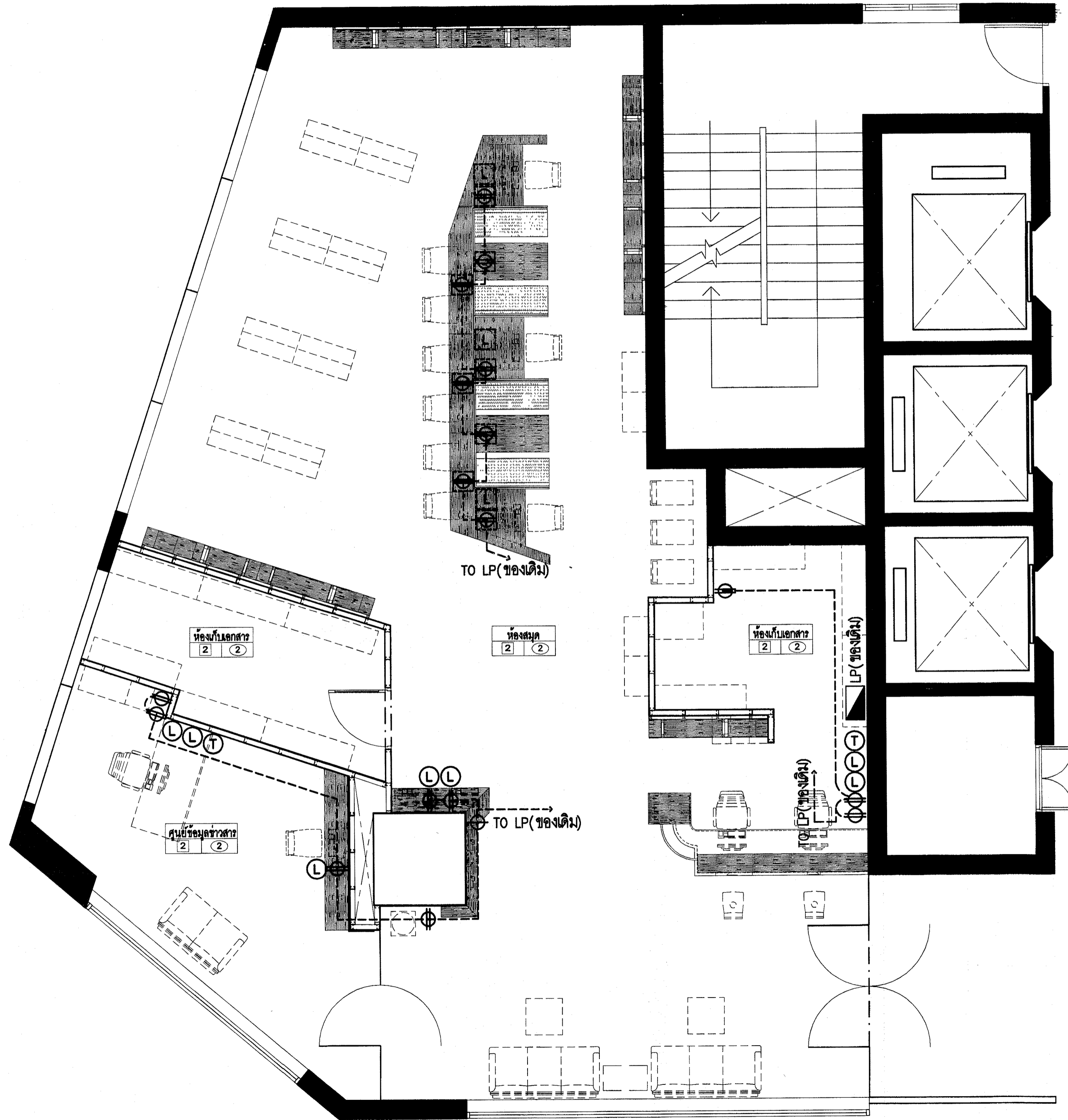

↗
แปลนแต่รับไฟฟ้า, ระบบ LAN , โทรศัพท์
 มาตราส่วน 1:50



กระทรวงยุติธรรม

โครงการ : โครงการออกแบบปรับปรุงอาคาร
 และอยู่ยงยืนอาคารศาลอาญา ป.ป.ช.
 สถานที่ : ชั้น 2 อาคารอำนวยการ ศาลอาญา
 อำเภอปทุมธานี จังหวัดปทุมธานี
 อนุมัติ : *(Signature)*
 (นายสุเมธ ชูงาม) *(Signature)*
 อนุมัติโครงการยุติธรรม
 ปฏิบัติการตามแผนบริหารงานยุติธรรม

DC กองออกแบบและก่อสร้าง
 สำนักงานปลัดกระทรวง
 กระทรวงยุติธรรม

ผู้รับจ้าง : *(Signature)*
 (นายสมศักดิ์ ชื่นชม)

หัวหน้ากลุ่มงานวิศวกรรม

นายสุเมธ ชูงาม
หัวหน้ากลุ่มงานสถาปัตยกรรม
นายสุเมธ ชูงาม
สถาปนิก
นายสมศักดิ์ ชื่นชม
นายสุเมธ ชูงาม
นายสมศักดิ์ ชื่นชม
นายสุเมธ ชูงาม
นายสมศักดิ์ ชื่นชม
นายสมศักดิ์ ชื่นชม

วิศวกรโยธา

นายสุเมธ ชูงาม
นายสมศักดิ์ ชื่นชม
นายสมศักดิ์ ชื่นชม
นายสมศักดิ์ ชื่นชม
นายสมศักดิ์ ชื่นชม
นายสมศักดิ์ ชื่นชม

วิศวกรไฟฟ้า

นายสมศักดิ์ ชื่นชม
นายสมศักดิ์ ชื่นชม

วิศวกรสุขาภิบาล

นายสมศักดิ์ ชื่นชม
นายสมศักดิ์ ชื่นชม

วิศวกรเครื่องกล

นายสมศักดิ์ ชื่นชม

ผู้เขียน

นายสมศักดิ์ ชื่นชม

REVISION NO.	DESCRIPTION	BY	DATE

PROJECT NO.	57-02-019	DRAWING NO.	EE-04
DRAWN BY	นายสมศักดิ์ ชื่นชม	PRINT DATE	29/09/57
SCALE	1:50	TOTAL PAGE	24

วันที่ : ชั้น 2 อาคารอำนวยการ ศาลอาญา
 อำเภอปทุมธานี จังหวัดปทุมธานี
 อนุมัติ : *(Signature)*
 (นายสมศักดิ์ ชื่นชม)
 อนุมัติโครงการยุติธรรม
 ปฏิบัติการตามแผนบริหารงานยุติธรรม

หมายเหตุ :
 1. แปลนนี้จัดทำขึ้นเพื่อใช้ในการก่อสร้างอาคาร
 งานสถาปัตย์และวิศวกรรมโยธา
 2. ไม่สามารถนำแปลนนี้ไปใช้ประโยชน์อื่น
 3. ไม่สามารถนำแปลนนี้ไปใช้ประโยชน์อื่น